

LAYHER SYSTEMFREIES ZUBEHÖR KATALOG UND PREISLISTE

Ausgabe 04.2019
Art.-Nr. 8103.058
Preise zzgl. gesetzl. MwSt.

Qualitätsmanagement
zertifiziert nach
DIN EN ISO 9001

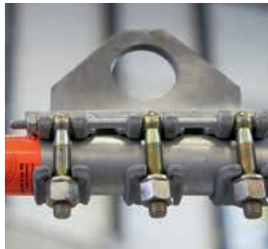



UNTERNEHMEN AB SEITE 4



Qualität Made by Layher	4
Mehr Schnelligkeit	5
Mehr Sicherheit	5
Mehr Nähe	5
Mehr Einfachheit	5
Mehr Zukunft	5

HAUPTZUBEHÖR AB SEITE 6

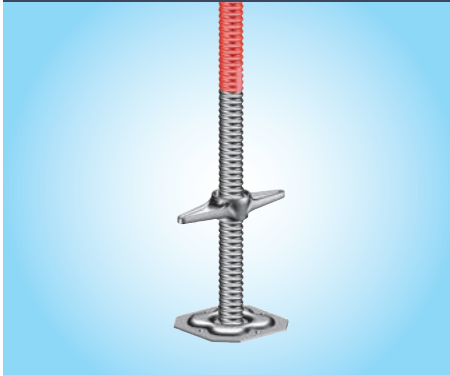

Gerüstspindeln	6
Gitterträger, Gitterträger-Verbinder,	6
Gerüstrohre, Kupplungen	12
Werkzeuge	14
Verankerung Prüfgeräte, Messgeräte,	16
Gerüstkennzeichnung	

ERWEITERTES ZUBEHÖR AB SEITE 18

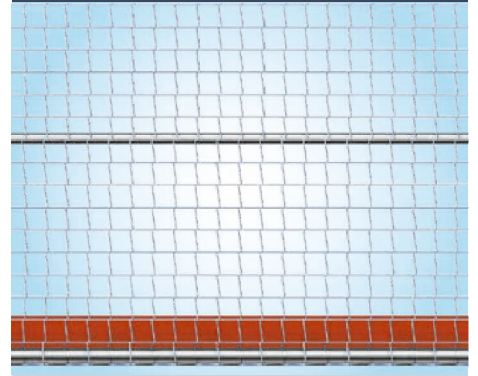

Hängegerüste, Dachfang- und Passantenschutz	18
Teile für fahrbare Gerüste	20
Gerüstbekleidungen	22
Leiternaufstieg	24
Gerüstpaletten	26
Überbrückungen	28
Gerüstdielen	30



PLANUNG UND SICHERHEIT AB SEITE 30



Software für den Gerüstbau	30
Absturzsicherung	32
Höhentransport	34
Diverses Zubehör	36

PRODUKT-PORTFOLIO



Das Layher Produktprogramm – alle Kataloge und Preislisten auf einen Blick	
Blitz Gerüst	Art.-Nr. 8102.060
AllroundGerüst	Art.-Nr. 8116.056
Systemfreies Zubehör	Art.-Nr. 8103.058
Schutz-Systeme	Art.-Nr. 8121.058
Event-Systeme	Art.-Nr. 8111.031
Steigtechnik	Art.-Nr. 8118.030

HINWEISE

- ▶ Angegebene Preise zzgl. gesetzl. MwSt.
- ▶ Mindestbestellwert pro Lieferung € 25,00
- ▶ Nicht rabattfähige Preise sind mit ● gekennzeichnet.

Alle Maße und Gewichte sind Richtwerte. Technische Änderungen vorbehalten.

Stahlbauteile sind nach EN ISO 1461 und DAST – Richtlinie 022 verzinkt; galvanisch verzinkte Verbindungsmittel nach EN ISO 4042.

Zur Berechnung kommt der am Tag der Lieferung gültige Preis.

Unsere Lieferungen erfolgen ausschließlich zu unseren heute gültigen allgemeinen Geschäftsbedingungen. Diese sind auszugsweise: Erfüllungsort ist Güglingen-Eibensbach. Eigentumsvorbehalt an der gelieferten Ware bis zur vollständigen Bezahlung. Die Preise verstehen sich ab Werk.

Fordern Sie beim Kauf die spezielle Aufbau- und Verwendungsanleitung an. Urheberrechtlich geschützt. Nachdruck, auch auszugsweise, verboten. Druckfehler und Irrtümer vorbehalten.

QUALITÄT MADE BY LAYHER



Stammsitz in Eibensbach



Werk 2 in Güglingen

HIER SCHLÄGT DAS HERZ VON LAYHER.

Qualität made by Layher kommt aus Güglingen-Eibensbach. Unser Unternehmen ist seit seiner Gründung in der Region fest verwurzelt. Bis heute sind Entwicklung, Produktion, Logistik und Verwaltung dort zusammengefasst, wo die Rahmenbedingungen für Qualität made by Layher am besten sind. Insgesamt umfassen die beiden Standorte 318.000 m² Fläche. Davon sind über 148.000 m² überdachte Produktions- und Lagerfläche. Dort entstehen in unserer hochautomatisierten Fertigung unsere Systemgerüste. Kurze Wege und schnelle Reaktionszeiten machen es möglich, die Produktion jederzeit flexibel den Erfordernissen unserer Kunden anzupassen.

MEHR MÖGLICH. DAS GERÜST SYSTEM.

Dieses Markenversprechen von Layher ist Ausdruck einer seit über 70 Jahren gelebten Markenphilosophie. Mehr Schnelligkeit, mehr Sicherheit, mehr Nähe, mehr Einfachheit und mehr Zukunft sind Werte, mit denen wir die Wettbewerbsfähigkeit unserer Kunden langfristig steigern. Mit unseren innovativen Systemen und Lösungen arbeiten wir ständig daran, den Gerüstbau noch einfacher, noch wirtschaftlicher und vor allem noch sicherer zu machen. Mit umfassenden Serviceleistungen, einem nachhaltigen Schulungsangebot und gelebter Kundennähe machen mehr als 1.900 begeisterte Layher Mitarbeiter tagtäglich für unsere Kunden mehr möglich. In 40 Ländern weltweit.



MEHR INFOS

Entdecken Sie die Welt von Layher auch im Unternehmensfilm unter:
yt-image-de.layher.com



MEHR SCHNELLIGKEIT

Hohe Materialverfügbarkeit, schlagkräftiger Lieferservice und schneller Auf- und Abbau durch 100 % Passgenauigkeit.

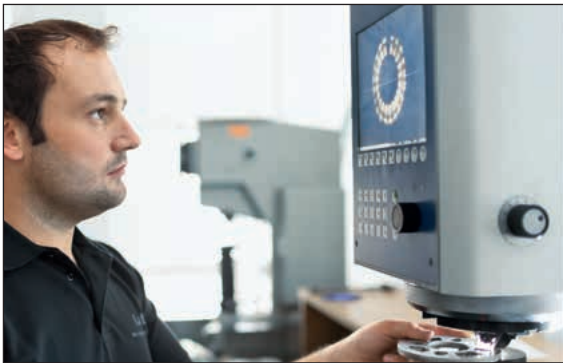

MEHR SICHERHEIT

Höchste Qualität, Präzision und Lebensdauer – weltweit bestätigt durch unabhängige Zertifizierungen, Prüfungen und Zulassungen. Kontinuität und langfristige Partnerschaft.

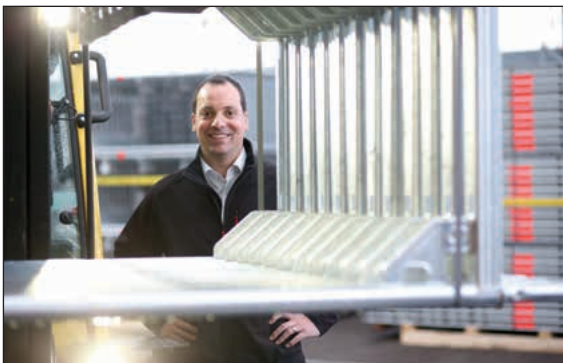

MEHR NÄHE

Umfassende persönliche Beratung und dichtes Auslieferungsnetz. Weltweite Präsenz mit eigenen Tochtergesellschaften. Familienunternehmen mit enger Kundenbindung.



MEHR EINFACHHEIT

Wirtschaftliche und praxiserprobte Gerüstsysteme mit umfassender Produktvielfalt. Systemübergreifende Kombination und flexibel einsetzbar. Schnelle Entscheidungswege durch effiziente Strukturen und Prozesse.



MEHR ZUKUNFT

Mit permanenten Produktinnovationen und Verbesserung bestehender Teile. Durch Erschließung neuer Geschäftsfelder. Mit dem integrierten System für Ertragsstärke und Werthaltigkeit. Durch umfassendes Schulungs- und Seminarangebot immer auf dem neusten Stand in technischer und kaufmännischer Hinsicht.

Gerüstspindeln und Zubehör

Zur Geländeanpassung wählen Sie zwischen der **Fußplatte 1** ohne Höhenverstellung oder höhenverstellbaren **Fußspindeln 2-6** mit robustem und selbstreinigendem Rundgewinde, mit Farb- und Kerbmarkierungen zur Begrenzung des Spindelwegs. Auf ausreichende lastverteilende Unterlagen ist zu achten. Die Rundgewinde sämtlicher Layher Gerüstspindeln haben einen Außendurchmesser von 38 mm. Das Flügelaußenmaß der Spindelmutter beträgt 205 mm. Die Abmessung der Fußplatte ist 150 x 150 mm.

Beanspruchbarkeiten des Spindelquerschnitts nach DIN EN 12811-1, Anhang B

Spindeltyp	N_{Rd} [kN]	M_{Rd} [kNcm]	V_{Rd} [kN]
standard	97,7	83,0	36,0
verstärkt	119,9	94,5	44,1
massiv	288,0	157,0	106,0

Es ist mit der **schwenkbaren Kopfspindel 8** möglich, die Jochträger (z. B. Kanthölzer) mit einer Neigung bis max. 5 % gegenüber der Horizontalen in Längs- und Querrichtung einzubauen, zeitraubendes Unterkeilen entfällt. Durch die gelenkige Lagerung der Kopfplatte und daraus resultierender zentrischer Einleitung der Vertikalkräfte in die Spindel können höhere Lasten abgetragen werden.

Die **Kreuzkopfspindel 45**, **massiv 10** dient zur Aufnahme von Kanthölzern, Leimbändern oder Stahlträgern in Lehr- und Traggerüsten. Sie stabilisiert die Jochträger gegen Kippen, die wahlweise Verwendung von einem oder zwei Holzschalungsträgern ist möglich. Die Höhenverstellung erfolgt über die Spindelmutter. Die Kreuzkopfspindel ist geeignet für alle gängigen Schalungsträger.

Die **Schonunterlage für Fußspindeln 11** schützt empfindliche Bodenbeläge vor Schäden durch die Fußspindelplatte. Mit der **Ausgleichsplatte 12** können Fußspindeln mit starrer Fußplatte auf geneigtem Gelände vollflächig aufgestellt werden. Durch gegenseitiges Verdrehen ist die Neigung von 0 bis 16 % stufenlos einstellbar. Dabei wird die traglaststeigernde Einspannwirkung von starren Fußspindeln voll ausgenutzt.

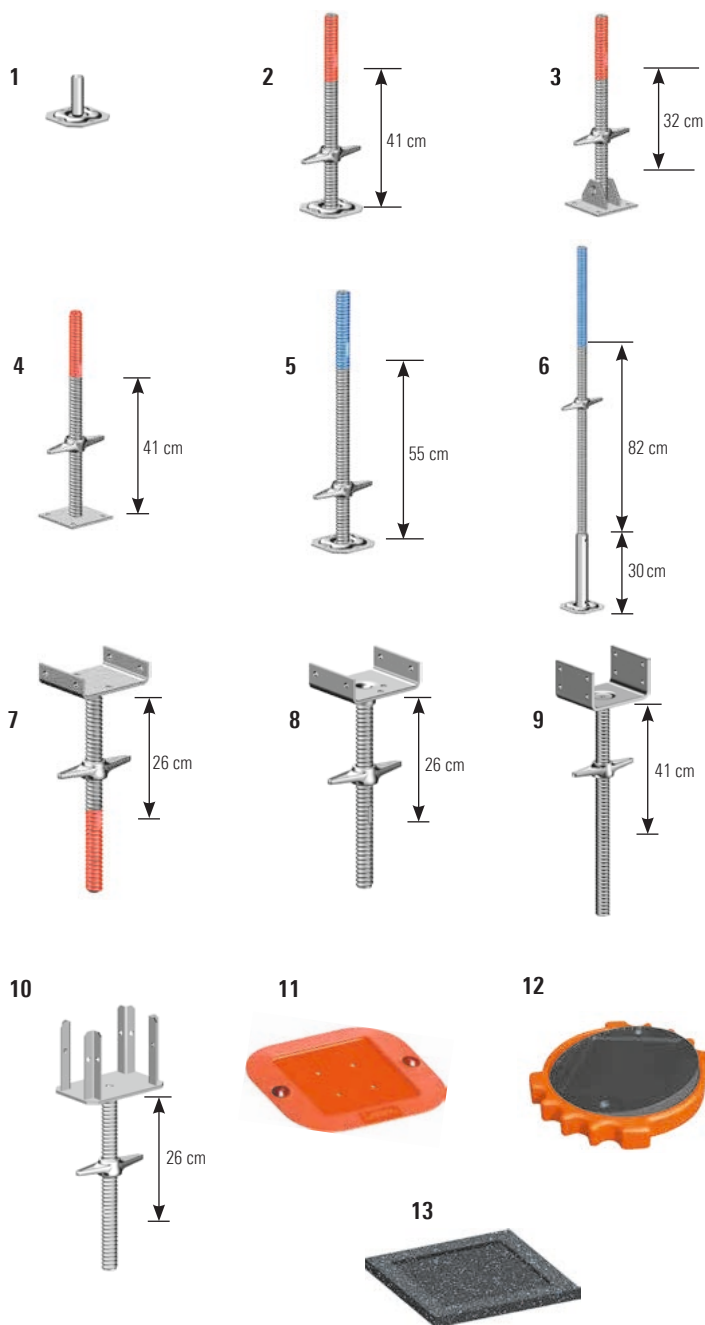

Gitterträger, Gitterträger-Verbinder

Gitterträger aus Stahl und Aluminium finden Anwendung zur Realisierung von:

- ▶ Überbrückungen
- ▶ Auskragungen und Abfangungen
- ▶ Dachkonstruktionen und Einhausungen
- ▶ Flächengerüsten

Der Ober- und Untergurt sowie die Endpfosten haben einen Außendurchmesser von 48,3 mm und sind für den Anschluss von Gerüstkupplungen ausgelegt.



Pos.	Bezeichnung	Maße L / H x B [m]	Gewicht ca. [kg]	VE [St.]	Artikel-Nr.	Einzelpreis [€]	Einzelpreis MA [€ St.]
1	Fußplatte ohne Höhenverstellung	0,11	1,0	250	4001.000	8,60	
2	Fußspindel 60 (max. Spindelweg 41 cm)	0,56	3,6	200	4001.060	15,90	10,10 100 9,10 400
3	Schwenkbare Fußspindel 60 , verstärkt (max. Spindelweg 32 cm), Statik beachten	0,58	6,1	250	4003.000	35,50	
4	Fußspindel 60 , massiv, ohne Feststeller (max. Spindelweg 41 cm)	0,58	6,7	200	5602.060	34,60	
5	Fußspindel 80 , verstärkt (max. Spindelweg 55 cm)	0,73	4,9	200	4002.080	22,90	14,00 50 12,70 200
6	Fußspindel 150 , verstärkt (max. Spindelweg 82 cm), Statik beachten	1,50	10,0	25	4002.130	48,50	
7	Kopfspindel 45 , massiv, 16 cm (max. Spindelweg 26 cm), Gabelweite 16 cm	0,45	6,6	100	5314.045	37,20	
8	Schwenkbare Kopfspindel 45 , massiv, 16 cm (max. Spindelweg 26 cm), Gabelweite 16 cm	0,45	7,3	150	5312.045	67,40	
9	Kopfspindel 60 , verstärkt, 18 cm, (max. Spindelweg 41 cm), Gabelweite 18 cm	0,60	8,0	100	5316.060	36,40	
10	Kreuzkopfspindel 45 , massiv (max. Spindelweg 26 cm), Öffnungsmaße 8,5 / 17 cm	0,45	6,9	90	5315.045	67,00	
11	Schonunterlage für Fußspindel aus Polypropylen, mit 2 Reflektoren	0,27 x 0,24	2,1	10	4007.005	40,90	
12	Ausgleichsplatte für Fußspindel aus glasfaserverstärktem Polyamid, Neigungsbereich 0 – 16 %	Ø 0,30	1,3	250	4000.400	20,70	
13	Gummiunterlage für Fußspindel zur Gleitreduzierung auf festen Untergründen wie Beton, Asphalt, Stein oder Holz. Schont empfindliche Bodenbeläge	0,20 x 0,20	0,4		4000.500	4,80	

Pos.	Bezeichnung	Maße L / H x B [m]	Gewicht ca. [kg]	VE [St.]	Artikel-Nr.	Einzelpreis [€]	Einzelpreis MA [€ St.]
14	Stahl-Systemgitterträger 450 LW , 45 cm hoch, 2,25 m lang*	2,25 x 0,45	21,8	40	4925.225	117,20	75,30 10 67,80 15
	3,25 m lang, mit Typenberechnung	3,25 x 0,45	30,9	40	4925.325	148,50	95,70 10 86,00 15
	4,25 m lang, mit Typenberechnung	4,25 x 0,45	40,0	40	4925.425	180,60	118,10 10 106,40 15
	5,32 m lang, mit Typenberechnung	5,32 x 0,45	49,5	40	4925.532	223,40	148,00 10 133,10 15
	6,32 m lang, mit Typenberechnung	6,32 x 0,45	59,0	40	4925.632	255,40	167,30 10 150,70 15

Gitterträger, Gitterträger-Verbinden

Systemgitterträger 450 Stahl/Aluminium

Mögliche Feldeinteilungen

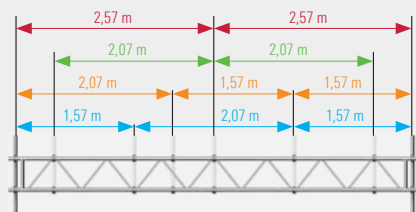

Folgende Feldlängen-Kombinationen sind beim **5,32 m langen Gitterträger** möglich:

- ▶ 1,57 m + 2,07 m + 1,57 m
- ▶ 1 x 2,07 m + 2 x 1,57 m
- ▶ 2 x 2,07 m
- ▶ 2 x 2,57 m

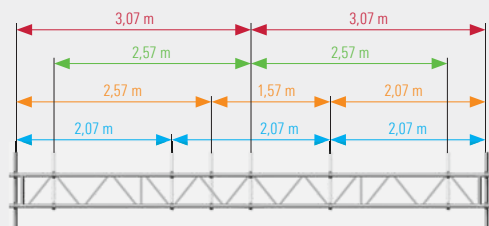

Folgende Feldlängen-Kombinationen sind beim **6,32 m langen Gitterträger** möglich:

- ▶ 3 x 2,07 m
- ▶ 1 x 2,57 m + 1 x 1,57 m + 1 x 2,07 m
- ▶ 2 x 2,57 m
- ▶ 2 x 3,07 m

Die Gitterträger Art.-Nr. 4925, Art.-Nr. 4922, Art.-Nr. 4902, Art.-Nr. 4904 und Art.-Nr. 4903 werden untereinander mit **Gitterträger-Verbindern T16 Ø 38 mm 2** und **Gitterträger-Rohrklappstecker Ø 12 mm 4**, oder **Spezialschraube M12 x 60, mit Mutter 5** verbunden.

Für Gitterträger Art.-Nr. 4925, Art.-Nr. 4922, Art.-Nr. 4917 Art.-Nr. 4902, Art.-Nr. 4903, Art.-Nr. 4904 und Art.-Nr. 4906 gilt: Verlängerung der Standardlängen untereinander geschieht mit Gitterträger-Verbindern. Belastungstabellen auf Anforderung.

In Verbindung mit den **Gitterträger-Verbindern T4 Ø 38 mm, gebogen 3** und Seriengitterträgern, 45 cm hoch, aus Aluminium oder Stahl, können Satteldachkonstruktionen (Dachneigung 11°) gebaut werden.

Stahl-Gitterträger 750 6, 75 cm hoch, in Stahlausführung werden zur Abfangung hoher Lasten bzw. Überbrückung größerer Spannweiten eingesetzt. Belastungstabellen auf Anforderung.

Die Stahl-Gitterträger 750 Art.-Nr. 4906 werden untereinander mit **Gitterträger-Verbindern, Rundstahl 7** Art.-Nr. 4916.000 und **Gitterträger-Bolzen Ø 14 x 77 mm 8**, mit **Sicherungsstecker 2,8 mm 9** oder **Spezialschrauben M14 x 65 mm, mit Mutter 10**, verbunden.

Der **Alu-Gitterträger 750 11** ist die leichtere Alternative zur Abfangung höherer Lasten bzw. Überbrückung größerer Spannweiten. Belastungstabellen auf Anforderung.

Für die stirnseitige Montage sind **Portalmarkierungen 12** mit drehbarer Halbkupplung erhältlich. Die retro-reflektierende Oberfläche erfüllt die Anforderungen der RSA (Teil A) an die Absicherung von Gerüsten.





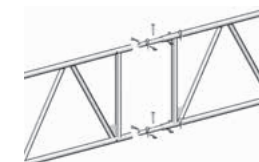
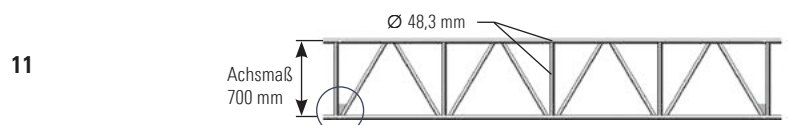
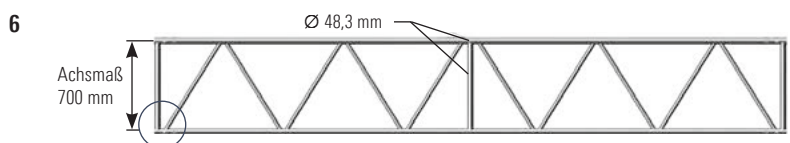
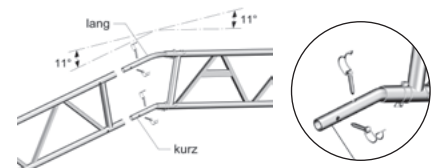
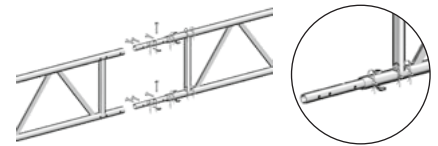

Kupplungsanschluss wie in Skizze möglich bei Art.-Nr. 4902

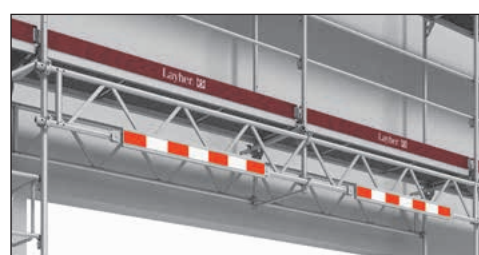

12



Pos.	Bezeichnung	Maße L / H x B [m]	Gewicht ca. [kg]	VE [St.]	Artikel-Nr.	Einzelpreis [€]	Einzelpreis MA [€ St.]
1	Alu-Systemgitterträger 450 , 45 cm hoch, Aluminium, mehr als 50 % Gewichtsersparnis gegenüber Stahl						
	2,25 m lang	2,25 x 0,45	9,4	50	4904.225	114,20	68,50 10 61,70 15
	3,25 m lang	3,25 x 0,45	14,4	50	4904.325	157,60	94,50 10 85,10 15
	4,25 m lang	4,25 x 0,45	17,8	50	4904.425	198,50	119,10 10 107,20 15
	5,32 m lang	5,32 x 0,45	21,7	50	4904.532	244,50	146,80 10 132,10 15
	6,32 m lang	6,32 x 0,45	24,9	50	4904.632	285,80	171,40 10 154,30 15
	Alu-Gitterträger 450 , 45 cm hoch, Aluminium, mehr als 50 % Gewichtsersparnis gegenüber Stahl 8,00 m lang, mit Typenberechnung	8,00 x 0,45	32,7	50	4902.800	362,20	217,50 10 195,60 15
2	Gitterträger-Verbinder T16 , Ø 38 mm, zur Verbindung der Gitterträger Art.-Nr. 4912, Art.-Nr. 4922, Art.-Nr. 4902, Art.-Nr. 4903, Art.-Nr. 4904, Art.-Nr. 4925 untereinander	0,54	2,4		4925.000	21,30	13,60 10 12,30 30
3	Gitterträger-Verbinder T4 , Ø 38 mm, gebogen, lang zur winkligen Verbindung der Gitterträger (45 cm hoch) am Obergurt, für Satteldachkonstruktionen, Dachneigung 11°	0,62	2,6		4922.001	21,20	
	Gitterträger-Verbinder T4 , Ø 38 mm, gebogen, kurz zur winkligen Verbindung der Gitterträger (45 cm hoch) am Untergurt, für Satteldachkonstruktionen, Dachneigung 11°	0,48	1,9		4922.002	19,10	
4	Gitterträger-Rohrklappstecker , Ø 12 mm, mit Flachkopf	Bedarf: 4 Stk.	2,0	20	4905.667	45,20	
5	Spezierschraube M12 x 60 , mit Mutter	Bedarf: 4 Stk.	4,0	50	4905.061	37,70	
6	Stahl-Gitterträger 750 , 75 cm hoch						
	2,00 m lang	2,00 x 0,75	35,5	20	4906.200	171,80	
	3,00 m lang	3,00 x 0,75	48,5	20	4906.300	223,90	
	4,00 m lang	4,00 x 0,75	61,0	20	4906.400	274,50	
	5,00 m lang	5,00 x 0,75	78,0	20	4906.500	344,90	
	6,00 m lang	6,00 x 0,75	90,0	20	4906.600	399,00	
	7,00 m lang	7,00 x 0,75	102,5	20	4906.700	471,70	
7	Gitterträger-Verbinder Rundstahl , Ø 36 mm zur Verbindung der Gitterträger Nr. 4906 untereinander	0,44	3,4		4916.000	22,30	
8	Gitterträger-Bolzen , Ø 14 x 77 mm	Bedarf: 4 Stk.	2,2	20	5906.078	45,20	
9	Sicherungsstecker , 2,8 mm	Bedarf: 4 Stk.	0,5	50	4905.001	26,90	
10	Spezierschraube M14 x 65 , mit Mutter	Bedarf: 4 Stk.	6,5	50	4908.066	48,40	
11	Alu-Gitterträger 750 , 75 cm hoch, Aluminium						
	2,25 m lang, mit Typenberechnung	2,25 x 0,75	14,0	25	4903.225	176,40	106,00 10 95,30 15
	3,25 m lang, mit Typenberechnung	3,25 x 0,75	19,5	25	4903.325	254,40	152,70 10 137,40 15
	4,25 m lang, mit Typenberechnung	4,25 x 0,75	26,0	25	4903.425	315,20	189,10 10 170,30 15
	5,25 m lang, mit Typenberechnung	5,25 x 0,75	32,1	25	4903.525	387,40	232,50 10 209,30 15
	6,25 m lang, mit Typenberechnung	6,25 x 0,75	38,1	25	4903.625	457,10	274,20 10 246,80 15
	7,25 m lang, mit Typenberechnung	7,25 x 0,75	44,2	25	4903.725	523,90	314,40 10 282,90 15
12	Portalmarkierung 1,5 m mit drehbaren Halbkupplungen	1,5	5,3	70	1788.150	87,50	

SW = Schlüsselweite VE = Verpackungseinheit MA = Mindestabnahme  = ab Werkslager lieferbar  = Lieferzeit auf Anfrage  = nur in dieser Verpackungseinheit lieferbar  = nicht rabattfähig  = Paketpreis je VE
 = das Zulassungsverfahren ist noch nicht abgeschlossen

Gitterträger, Gitterträger-Verbinder, Profilträger

Der **Alu-Dreieck-Gitterträger 1** ist ein leichter Allzweck-Träger. Er eignet sich als biegebeanspruchbarer Träger, als senkrechte Stütze und als Lichttraverse, ist knick- und kippstabil ohne zusätzliche Aussteifung. Außenmaße 45 x 45 x 45 cm, Kupplungsanschluss \varnothing 48,3 mm möglich, Verlängerung der Träger mit Gitterträger-Verbindern Art.-Nr. 4925.000 Gitterträger-Verbinder T16 und Spezialschrauben Art.-Nr. 4905.061 oder Bolzen Art.-Nr. 5906.078 mit Sicherungssteckern Art.-Nr. 4905.001. Belastungstabellen auf Anforderung.

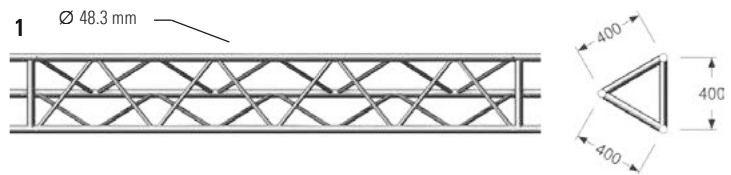

Dreieckstützen LW 2 sind für hohe Lastaufnahmen ausgelegt, auch im Interims-Hallenbau in Verbindung mit Gitterträgern Art.-Nr. 4912, Art.-Nr. 4925, Gerüstrohren und Kupplungen. Sie dienen daher als Tragkonstruktionen für Pult- und Satteldächer sowie für Sonderlösungen. Die drei Gerüstrohre der Dreieckstütze haben jeweils einen Außendurchmesser von 48,3 mm, eine Wandstärke von 2,7 mm. Die Dreieckstütze hat ein Außenmaß von 22 x 22 x 22 cm und ist für den Anschluss von Gerüstkupplungen \varnothing 48,3 mm ausgelegt. Belastungstabellen auf Anforderung.

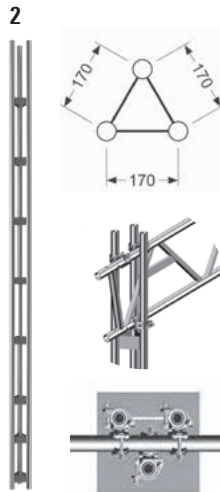

Aufsicht auf Gitterträger in Dreieckstütze, Gitterträger wird mit Drehkupplungen an die Stütze angeschlossen



Die **Dreifachfußplatte T18 3** dient zur Fußpunktausbildung der Dreieckstütze Nr. 4911 und Lastableitung in den Boden.

Alu-U-Profil mit Halbkupplungen 4 zum Aufschrauben auf Gitterträger für Deckengerüste, zur Aufnahme von Serienböden mit Kralleneinhängung; Arbeitsfläche ohne Stolperfalle. Durch die Halbkupplungen kann das U-Profil auf jedem Gitterträger mit einem Rohrdurchmesser von 48,3 mm verwendet werden.



Gitterträger-Anschluss 0,40 m 6

Wandanschluss für Serien-Gitterträger Art.-Nr. 4912, Art.-Nr. 4922, Art.-Nr. 4925 und Art.-Nr. 4902 bei Überbrückungskonstruktionen u. ä., statische Berechnung erforderlich.



Der **Alu-Profilträger mit Holz 7** ist ein leichter Alu-Träger mit geringer Bauhöhe für Deckengerüste, Laufstege und Überbrückungen.

Doppelstegträger aus Aluminium, 160 mm hoch. 1 Flansch 115 mm breit, mit T-Nut für Anschlüsse mit Nutschrauben. 1 Flansch 100 mm breit, mit auswechselbarer Kantholzeinlage, für genagelte oder geschraubte Anschlüsse. Belastungstabellen auf Anforderung.

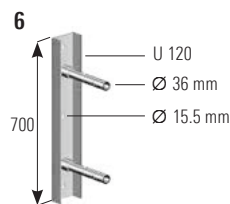

Trägerverbinder, 1,20 m 8

in 10 cm Abständen gebohrt. Zur fortlaufenden geradlinigen Verlängerung der Alu-Profilträger – variabler Stoß. Ermöglicht das Anpassen der Alu-Profilträger an Baustellenmaße. Rechteckrohr, 40 x 80 mm Querschnitt, Stahl, feuerverzinkt.

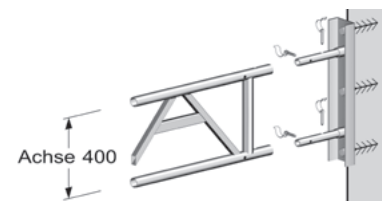

Schrauben und Bolzen siehe Seite 8 und 9

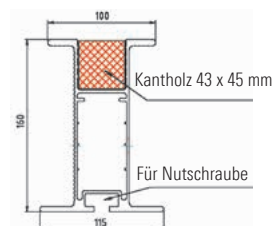

siehe Skizzen Seite 11

Pos.	Bezeichnung	Maße L/H x B [m]	Gewicht ca. [kg]	VE [St.]	Artikel-Nr.	Einzelpreis [€]
1	Alu-Dreieck-Gitterträger					
	3,00 m lang	3,00 x 0,45	25,0	8	4917.300 📦	575,30
	4,00 m lang	4,00 x 0,45	34,0	8	4917.400 📦	741,40
	5,00 m lang	5,00 x 0,45	41,0	8	4917.500 📦	884,60
	6,00 m lang	6,00 x 0,45	50,0	4	4917.600 📦	1.017,20
2	Dreieckstütze LW, Stahl, feuerverzinkt					
	3,00 m lang	3,00 x 0,22	36,2	35	4911.300 📦	215,30
	4,00 m lang	4,00 x 0,22	47,3	35	4911.400 📦	265,00
	5,00 m lang	5,00 x 0,22	59,9	35	4911.500 📦	364,30
	6,00 m lang	6,00 x 0,22	71,0	35	4911.600 📦	410,10
3	Dreifachfußplatte T18, feuerverzinkt für Dreieckstütze LW Nr. 4911, mit 3 Rohrverbindern	0,40 x 0,40	14,8	40	4911.001 📦	91,30
4	Alu-U-Profil mit Halbkupplungen					
	3,00 m lang	SW 19 3,00	7,1	50	4909.319 🕒	92,30
	3,00 m lang	SW 22 3,00	7,1	50	4909.322 🕒	92,30
	3,25 m lang	SW 19 3,25	7,7	50	4919.319 🕒	95,50
	3,25 m lang	SW 22 3,25	7,7	50	4919.322 🕒	95,50
	4,00 m lang	SW 19 4,00	9,3	50	4909.419 🕒	115,10
	4,00 m lang	SW 22 4,00	9,3	50	4909.422 🕒	115,10
	4,25 m lang	SW 19 4,25	9,9	50	4919.419 🕒	118,10
	4,25 m lang	SW 22 4,25	9,9	50	4919.422 🕒	118,10
	5,00 m lang	SW 19 5,00	11,5	50	4909.519 🕒	146,60
	5,00 m lang	SW 22 5,00	11,5	50	4909.522 🕒	146,60
	5,32 m lang	SW 19 5,32	12,2	50	4919.519 🕒	150,40
	5,32 m lang	SW 22 5,32	12,2	50	4919.522 🕒	150,40
	6,00 m lang	SW 19 6,00	13,8	50	4909.619 🕒	173,50
	6,00 m lang	SW 22 6,00	13,8	50	4909.622 🕒	173,50
	6,32 m lang	SW 19 6,32	14,5	50	4919.619 🕒	177,60
6,32 m lang	SW 22 6,32	14,5	50	4919.622 🕒	177,60	
5	Universal U-Abhubsicherung	SW 19	1,0	500	2635.000 📦	36,80
6	Gitterträger-Anschluss, 0,40 m	0,70	12,1	80	4920.040 📦	72,40
7	Alu-Profilträger mit Holz , mit eingienietetem Kantholz, gebohrt zum Verbinden mittels Trägerverbinder					
	3,00 m lang	3,00	18,0	48	4026.300 🕒	193,90
	4,00 m lang	4,00	24,0	48	4026.400 🕒	254,90
8	Trägerverbinder, 1,20 m	1,20	6,6	100	4026.000 🕒	37,50
9	Trägerverbinder-Schraube M12 x 70, mit Mutter		0,7	10	4026.002 📦	10,80 📦

Zur Verbindung einzelner **Alu-Profilträger mit Holz 7** Art.-Nr. 4026 werden je ein **Trägerverbinder 8, 1,20 m** Art.-Nr. 4026.000 und vier **Trägerverbinder-Schrauben 9 M12 x 70**, mit Mutter Art.-Nr. 4026.002 benötigt.

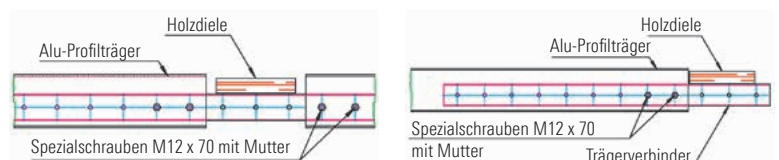

SW = Schlüsselweite VE = Verpackungseinheit MA = Mindestabnahme 📦 = ab Werkslager lieferbar 🕒 = Lieferzeit auf Anfrage 📦 = nur in dieser Verpackungseinheit lieferbar 🕒 = nicht rabattfähig 📦 = Paketpreis je VE
 📦 = das Zulassungsverfahren ist noch nicht abgeschlossen

Gerüstrohre und Kupplungen

Allgemeiner Aus- und Weiterbau

Genormte Gerüstrohre in Stahl (feuerverzinkt) oder Aluminium ermöglichen in Verbindung mit Gerüstkupplungen den Sonderausbau und Weiterbau außerhalb der Regelausführung.

Das **33-mm-Stahlrohr, 1,50 m 2** ist zur Verwendung mit dem Stahlboden T4 vorgesehen. Sonderausbauten weichen von der Regelausführung ab, die Standsicherheit ist nachzuweisen.

Gerüstkupplungen

mit Schraub- und Keilverschluss, in Stahl, gesenkgeschmiedet; nach DIN EN 74-1 bzw. allgemeiner bauaufsichtlicher Zulassung des DIBt (Deutsches Institut für Bautechnik). Anzugsmoment der Bundmuttern 50 Nm.

Die **Halbkupplung mit Haken 4** wird in Verbindung mit einem Stahl-Gerüstrohr zu einem längenbestimmbaren Gerüsthalter.

Normalkupplung 5



Gitterträgerkupplung 11

Einsatzbeispiel der Gitterträgerkupplung



Keil-Spindeldrehkupplung 14

Einsatzbeispiel der Keil-Spindeldrehkupplung

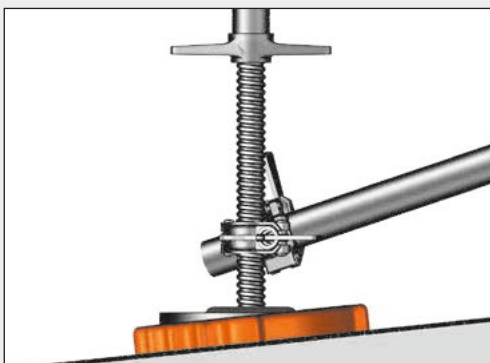

Wird in Verbindung mit Art.-Nr. 4600 zur Verankerung verwendet.



5a/b



Zur rechtwinkligen Verbindung von Rohren mit \varnothing 48,3 mm.

6a/b



Zur beliebig winkligen Verbindung von Rohren mit \varnothing 48,3 mm.

7



Zur Verbindung von zwei Rohren mit \varnothing 48,3 mm in einer Achse. Nur in Verbindung mit Zentrierbolzen Pos. 8.

8



Nur in Verbindung mit Stoßkupplung Pos. 7.

9



Zur rechtwinkligen Verbindung von Rohren mit \varnothing 48,3 mm.

10



Zur beliebig winkligen Verbindung von Rohren mit \varnothing 48,3 mm.

11



Zum 90°-Anschluss auf der Achse von Rohren mit \varnothing 48,3 mm.

12



Zur rechtwinkligen Verbindung eines Rohrs \varnothing 33,7 mm mit einem Rohr \varnothing 48,3 mm.

13



Zur beliebig winkligen Verbindung eines Rohrs \varnothing 33,7 mm mit einem Rohr \varnothing 48,3 mm.

14



Zur Verbindung eines Rohrs \varnothing 48,3 mm mit einer Gerüstspindel in beliebigem Winkel.

15



Zur rechtwinkligen Verbindung eines Rohrs \varnothing 60,3 mm mit einem Rohr \varnothing 48,3 mm.

16



Zur beliebig winkligen Verbindung eines Rohrs \varnothing 60,3 mm mit einem Rohr \varnothing 48,3 mm.

Pos.	Bezeichnung	Maße L / H x B [m]	Gewicht ca. [kg]	VE [St.]	Artikel-Nr.	Einzelpreis [€]	Einzelpreis MA [€ St.]
1	Gerüstrohr , Stahl, feuerverzinkt Gerüstrohre Ø 48,3 x 4,0 mm, nach DIN EN 39	0,50	2,3	250	4600.050	5,90	
		1,00	4,5	61	4600.100	11,00	7,00 20 6,40 61
		1,50	6,8	61	4600.150	15,60	
		2,00	9,0	61	4600.200	20,80	13,70 20 12,40 61
		2,50	11,3	61	4600.250	25,70	
		3,00	13,5	61	4600.300	31,20	20,40 20 18,30 61
		3,50	15,8	61	4600.350	35,60	
		4,00	16,7	61	4600.400	42,10	25,50 20 22,90 61
		5,00	22,7	61	4600.500	50,70	32,30 20 29,10 61
		5,50	25,0	61	4600.550	55,40	
		6,00	25,0	61	4600.600	59,00	38,20 20 34,40 61
2	Gerüstrohr , Stahl, feuerverzinkt Gerüstrohre Ø 33,7 x 2,25 mm	1,50	3,0	100	4603.150	9,80	
3	Gerüstrohr , Aluminium Gerüstrohre Ø 48,3 x 4,0 mm	0,50	0,8	250	4601.050	6,80	
		1,00	1,5	61	4601.100	13,50	7,70 20 6,80 61
		1,50	2,3	61	4601.150	20,50	
		2,00	3,8	61	4601.200	27,10	14,70 20 13,20 61
		2,50	3,7	61	4601.250	33,90	
		3,00	4,5	61	4601.300	40,60	22,20 20 20,00 61
		3,50	5,3	61	4601.350	47,40	
		4,00	6,0	61	4601.400	54,30	29,40 20 26,40 61
		4,50	6,8	61	4601.450	60,80	
		5,00	7,5	61	4601.500	67,70	36,60 20 32,90 61
		5,50	8,3	61	4601.550	74,40	
6,15	9,2	104	4601.600	78,40	42,50 20 38,20 61		
8,00	12,1	104	4601.800	102,80	55,70 20 50,10 61		
4	Halbkupplung mit Haken	SW 19	0,8	25	4749.019	13,70	
5a	Normalkupplung Klasse BB, EN 74-1 RA BB C3 M, güteüberwacht, zur Verwendung in den Klassen B und BB am Stahl- und Aluminiumrohr	SW 19	1,3	25	4700.019	8,70	
		SW 22	1,3	25	4700.022	8,70	5,90 25 4,90 100
5b	Schnellmontage-Normalkupplung Beschreibung wie Pos. 5a nach Zulassung Z-8.331-947	SW 19	1,3	25	4777.019	8,90	4,80 500 4,70 1000
		SW 22	1,3	25	4777.022	8,90	
6a	Drehkupplung Klasse B, EN 74-1 SW B C3 M, güteüberwacht, zur Verwendung in der Klasse B am Stahl- und Aluminiumrohr	SW 19	1,5	25	4702.019	10,80	
		SW 22	1,5	25	4702.022	10,80	7,30 25 6,00 100
6b	Schnellmontage-Drehkupplung Beschreibung wie Pos. 6a nach Zulassung Z-8.331-947	SW 19	1,5	25	4778.019	11,10	5,90 500 5,80 1000
		SW 22	1,5	25	4778.022	11,10	
7	Stoßkupplung Klasse B, EN 74-1 SF B C3 M, güteüberwacht, zur Verwendung in der Klasse B am Stahl- und Aluminiumrohr	SW 19	1,8	25	4703.019	14,00	8,20 100
		SW 22	1,8	25	4703.022	14,00	7,50 250
8	Zentrierbolzen Beschreibung wie Pos. 7	0,20	1,2	25	4739.000	6,00	3,40 100 3,00 250
9	Keil-Normalkupplung Klasse B, DIN EN 74-B-C, am Stahl- und Aluminiumrohr		1,6	25	4727.000	24,90	
10	Keil-Drehkupplung Klasse A, DIN EN 74-A-C, am Stahl- und Aluminiumrohr		1,8	25	4728.000	25,60	
11	Gitterträgerkupplung für Gitterträger und Rohre Ø 48,3 mm	SW 19	1,6	25	4720.019	24,80	
		SW 22	1,6	25	4720.022	24,80	
12	Reduzier-Normalkupplung , 48,3 x 33,7 mm	SW 19	1,3	25	4737.019	16,50	
		SW 22	1,3	25	4737.022	16,50	
13	Reduzier-Drehkupplung , 48,3 x 33,7 mm	SW 19	1,6	25	4738.019	20,50	
		SW 22	1,6	25	4738.022	20,50	
14	Keil-Spindeldrehkupplung		1,8	25	4735.000	38,60	
15	Reduzier-Normalkupplung , 60,3 x 48,3 mm	SW 22	1,9	25	4744.022	20,90	
16	Reduzier-Drehkupplung , 60,3 x 48,3 mm	SW 22	2,3	25	4745.022	24,10	

Gerüstrohre, Kupplungen

Halbkupplungen

mit Schraub- und Keilverschluss zur Verwendung am Stahl- und Aluminiumrohr nach Zulassung Z-8.331-882.

Keil-Halbkupplung 5

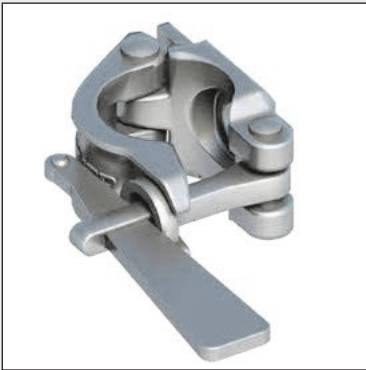

Halbkupplung 6

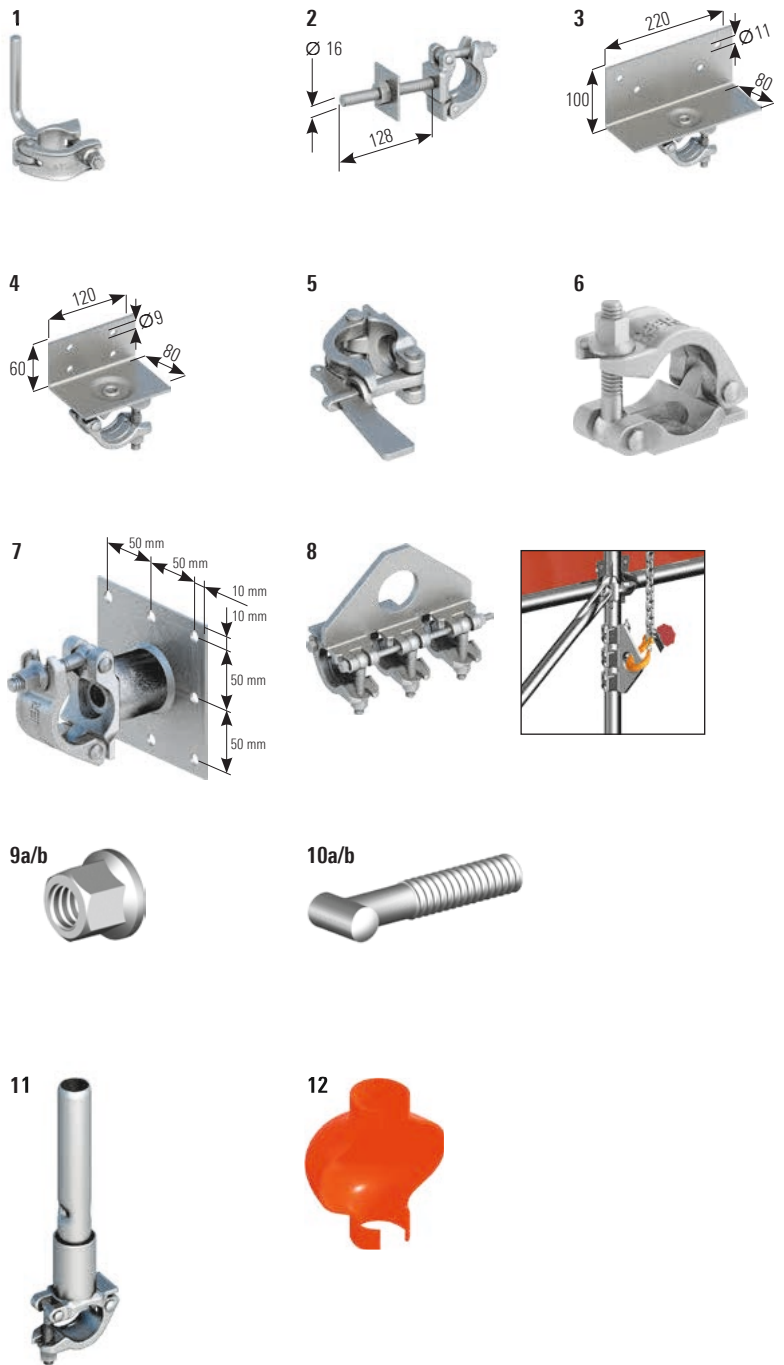
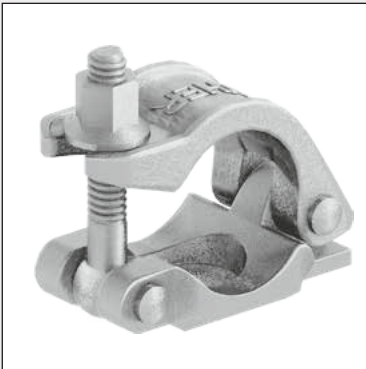

Werkzeuge

Die hochwertige Verarbeitung des **Latthammers 16** am Hammerkopf sorgt für einen konstant sicheren Einsatz. Das zusätzlich gehärtete Innenrohr sorgt für eine normüberschreitende Bruchfestigkeit. Darüber hinaus verfügt der verstärkte Latthammer über eine patentierte Kopf-Stiel-Verbindung, die auch Fehlschläge verzeiht. Der orangefarbene Griff sorgt für eine gute Handhabung, gute Dämpfung und ein ermüdungsarmes Arbeiten.



Mit Umschalthebel für Rechts- und Linkslauf

Pos.	Bezeichnung	Maße L/H x B [m]	Gewicht ca. [kg]	VE [St.]	Artikel-Nr.	Einzelpreis [€]	Einzelpreis MA [€ St.]
1	Halbkupplung mit Bordbrettbolzen	SW 19		1,0	25	4708.019	14,30
		SW 22		1,0	25	4708.022	14,30
2	Kombikupplung verbindet Gerüstrohre mit Holzbauteilen	SW 19		1,1	25	4711.019	15,60
3	Kantholzkupplung mit Stahlwinkel zur Aufnahme von Kanthölzern, z. B. 10 x 12 cm	SW 19	0,22	1,9	25	4717.019	19,10
		SW 22		1,9	25	4717.022	19,10
4	Kantholzkupplung klein mit Stahlwinkel zur Aufnahme von Kanthölzern, z. B. 8 x 8 cm	SW 19	0,12	1,4	25	4718.019	18,90
		SW 22		1,4	25	4718.022	18,90
5	Keil-Halbkupplung Klasse A, güteüberwacht, mit Zulassung Z-8.331-882 zur Verwendung in der Klasse A am Stahl- und Aluminiumrohr			0,9	25	4729.000	12,00
6	Halbkupplung mit Augenschraube Klasse B, güteüberwacht, mit Zulassung Z-8.331-882 zur Verwendung in der Klasse B am Stahl- und Aluminiumrohr	SW 19		0,8	25	4707.019	8,60
		SW 22		0,8	25	4707.022	8,60
7	Halbkupplung mit Platte Anschluss von Wandplatten an Gerüstrohren	SW 19	0,12 x 0,12	1,5	25	4705.019	23,00
8	Kranösenkupplung zum Kranversatz von Dächern und Gerüsten bei einer zul. Belastung von 14,1 kN senkrecht oder parallel zur Rohrachse	SW 19		3,3	25	4724.019	53,20
		SW 22		3,3	25	4724.022	53,20
9a	Bundmutter Normalgewinde M14	SW 19		1,8	50	6494.707	13,70 11,90 4x50 10,80 20x50
		SW 22		1,5	50	6494.708	13,70 11,90 4x50 10,80 20x50
9b	Bundmutter mit Grobgewinde Ø14 für Schnellmontage-Kupplung, nach Zulassung Z-8.331-947	SW 19		1,8	50	6494.553	18,40 16,40 4x50 15,30 20x50
		SW 22		2,4	50	6494.554	18,40 16,40 4x50 15,30 20x50
10a	Hammerkopfschraube Normalgewinde M14 82 mm			4,5	50	6494.537	15,30 14,50 4x50 13,30 20x50
10b	Hammerkopfschraube Grobgewinde Ø14 82 mm, für Schnellmontage-Kupplung, nach Zulassung Z-8.331-947			4,7	50	6494.555	25,60 24,80 4x50 23,70 20x50
11	Rohrverbinder mit Halbkupplung zum Weiterbau auf Ø 48,3 mm	SW 19	0,30	1,8	250	4706.019	21,20
		SW 22		1,8	250	4706.022	21,20
12	Kupplungsabdeckung mit integriertem Reflektor Polyethylen, Sicherung mit Einmal- binder 6241.001 (s. Seite 25, Pos. 4)			1,2	10	4007.009	29,10

Pos.	Bezeichnung	Maße L/H x B [m]	Gewicht ca. [kg]	VE [St.]	Artikel-Nr.	Einzelpreis [€]	
13	Rätschenschlüssel mit Kopfverstärkung	SW 19	0,32	0,7		4740.019	57,00
		SW 22		0,7		4740.022	57,00
14	Rätschenschlüssel, für Schlüsselweite 19 und 22 mm, mit Umschalthebel für Rechts- und Links-Lauf, Dorn für Ringschrauben	SW 19/22	0,32	0,6		4747.000	54,00
15	Gerüst-Rätsche mit Umschalthebel für Rechts- und Links-Lauf	SW 19	0,32	0,7		4726.019	160,30
		SW 22		0,7		4726.022	160,30
16	Latthammer 600 g verstärkt		0,32	0,8		4421.051	39,00

SW = Schlüsselweite VE = Verpackungseinheit MA = Mindestabnahme = ab Werkslager lieferbar = Lieferzeit auf Anfrage = nur in dieser Verpackungseinheit lieferbar = nicht rabattfähig = Paketpreis je VE
 = das Zulassungsverfahren ist noch nicht abgeschlossen

Verankerung, Prüfgeräte, Messgeräte, Gerüstkennzeichnung

Die Gerüste müssen senkrecht und parallel zur Fassade zug- und druckfest verankert werden. Layher bietet hierfür schnelle und sichere Lösungen an:

Gerüsthalter, 0,38 m 1, der mit einer Normkupplung an einem Ständerrohr angeschlossen wird. Zwei **Gerüsthalter, 0,38 m 1**, die V-förmig mit Normkupplungen am Innenstiel angeschlossen werden. **Gerüsthalter, 0,95 m/1,45 m/1,75 m, 1** die mit zwei Normkupplungen an beiden Ständerrohren angeschlossen werden.

Die optimale Abstimmung zwischen **Ringschraube 3** und **Spreizdübel 2** sorgt für hohe Haltewerte. Die hochwertige Schweißverbindung verhindert das Aufbiegen der Öse. Die Einschraubmarkierung ermöglicht das kontrollierte Einschrauben durch Sichtkontrolle.

Hohe Stahlfestigkeit und galvanische Verzinkung garantieren dauerhaften Einsatz.

Die Ankerkräfte gemäß Zulassung oder statischem Einzelnachweis können sehr unterschiedlich sein. Die Tragfähigkeit der Verankerung, insbesondere der Verankerungsgrund, sind sorgfältig zu prüfen und nachzuweisen. Die Tragfähigkeit der Verdübelung ist mit dem Layher **Dübelprüfgerät hydraulisch 16** (siehe unten) gemäß unseren Aufbau- und Verwendungsanleitungen zu prüfen. Die Dübelprüfung ist zu dokumentieren. Bitte beachten Sie die Einbauvorschriften des Dübel-Herstellers. Der **WDVS-Anker** dient zur gezielten Einleitung großer, parallel zur Fassade verlaufender Kräfte bei Verwendung von Wärmedämm-Verbundsystemen. Montagehinweise siehe AuV.

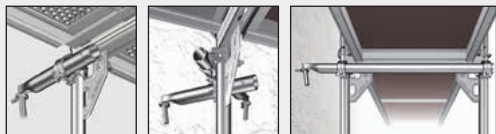

In unseren Aufbau- und Verwendungsanleitungen wird auf die Dübelprüfung hingewiesen. Die Vorschriften bezüglich der Verankerung müssen immer beachtet werden.

Dübelprüfgerät hydraulisch 16

Handbetriebenes, hydraulisches Dübelprüfgerät im praktischem Gerätekofter, welches leicht und zuverlässig die Dübelprüfung ermöglicht. Mit einem stufenlosen Messbereich von 0 – 20 kN bei hoher Messgenauigkeit von $\pm 2,5\%$. Die Prüflasten werden am Manometer abgelesen und im Prüfprotokoll festgehalten.

Kennzeichnungs- und Verbotsschilder für Arbeitsgerüste nach DIN EN 12811-1. Der dreiteilige **Gerüst-Kennzeichnungsblock 19** mit Durchschlag dient der Kennzeichnung von Arbeitsgerüsten. Der linke Teil des Originals wird in die Sichttasche T17 mit Stopp eingeschoben. Der rechte Teil bildet das Prüfprotokoll für Ihren Auftraggeber. Der Durchschlag verbleibt bei Ihnen für Ihre Unterlagen. Auf der Rückseite des Originals befinden sich wichtige Verwendungshinweise für den Gerüstnutzer in Text- und Bildform.

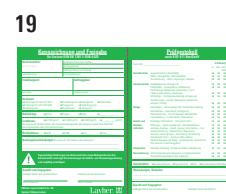
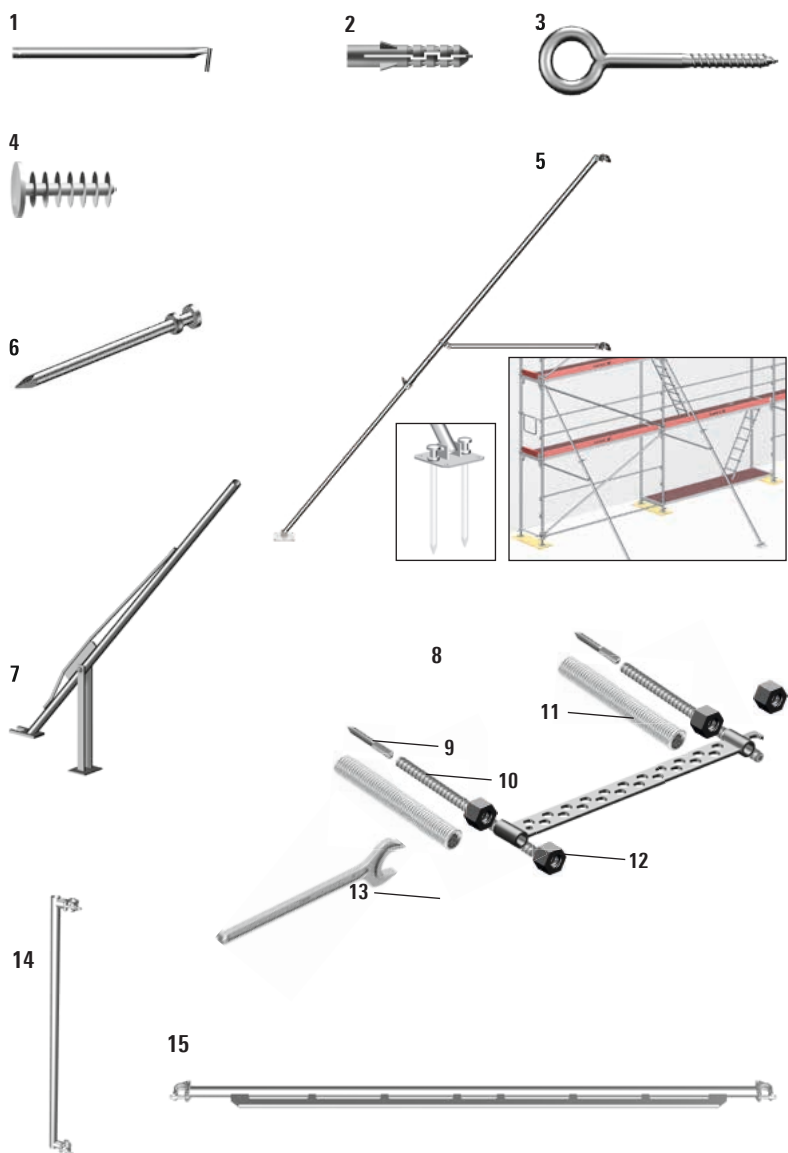

Mit dem zweiteiligen **Blitz Vario Anker-System 14, 15** ist es möglich, ein Gerüst unabhängig vom Knotenpunkt der Stellrahmen innerhalb der Gerüstlage frei zu verankern, auch ohne wesentliche Traglastminderung und ohne aufwändige Zusatzkonstruktionen.

Weitere Informationen zum **Blitz Vario Anker-System** entnehmen Sie der dazugehörigen Layher Info.



Mit dem **Gerüstschloss** sichern Sie Ihr Gerüst gegen unauthorisierten Um- oder Abbau. Verwendung in der obersten Lage anstelle eines Fallsteckers.

Pos.	Bezeichnung	Maße L/H x B [m]	Gewicht ca. [kg]	VE [St.]	Artikel-Nr.	Einzelpreis [€]	Einzelpreis MA [€ St.]
1	Gerüsthalter	0,38	1,6	250	1754.038	9,90	5,60 20 5,00 100
		0,69	2,8	50	1754.069	14,20	8,50 20 7,10 100
		0,95	3,7	50	1754.095	15,50	9,60 20 8,60 50
		1,45	5,7	50	1754.145	21,10	13,20 20 12,00 50
		1,75	5,8	50	1754.175	24,70	15,50 20 14,00 50
2	Spreizdübel , Kunststoff Bohrloch-Ø 14 mm	70 mm	0,3	25	4008.071	5,40	2,70 4x25 2,40 5x25
		100 mm	0,3	25	4008.101	8,10	5,10 4x25 4,60 5x25
		135 mm	0,3	25	4008.136	10,80	7,00 4x25 6,20 5x25
3	Ringschraube , Stahl, verzinkt Ø 12 mm, für Spreizdübel	95 mm	1,6	10	4009.096	14,00	7,60 10x10 6,80 15x10
		120 mm	1,8	10	4009.121	15,10	8,20 10x10 7,30 15x10
		190 mm	2,5	10	4009.191	17,70	9,70 10x10 8,70 15x10
		230 mm	3,0	10	4009.231	19,40	10,50 10x10 9,40 15x10
		300 mm	3,5	10	4009.301	26,30	14,50 10x10 13,00 15x10
		350 mm	5,0	10	4009.351	29,10	15,90 10x10 14,30 15x10
4	Abdeckkappe , 12 mm, weiß für Art.-Nr. 4008	12 mm	1,0	100	4007.006	10,80	5,40 2x100 4,30 4x100
5	Stahl-Gerüststütze , teleskopierbar 3,30 – 6,00 m	3,30	28,4	20	4032.600	170,80	
6	Erdnagel , massiv, Ø 24 mm	470 mm	1,8		4032.100	9,10	
7	Erdnagelzieher		8,0		4032.200	105,00	
8	WDVS-Anker 600 komplett , bis ca. 200 mm Isolierung WDVS-Anker 800 komplett , bis ca. 300 mm Isolierung bestehend aus Ankertraverse, Pos. 9 (2 St.), 10 (2 St.), und 12 (4 St.)	0,68	5,5	180	4000.600	109,70	
		0,88	6,9	120	4000.800	118,40	
9	WDVS-Stockschraube , M12 x 125	125 mm	2,0	25	4000.126	51,10	
10	WDVS-Ankerstab 380 , bis ca. 200 mm Isolierung WDVS-Ankerstab 480 , bis ca. 300 mm Isolierung	0,38	10,0	10	4000.121	184,90	
		0,48	13,0	10	4000.481	206,40	
11	Kunststoffrohr , 50 m		5,0		4000.050	118,90	
12	Kontermutter , SW 36 x 30		4,0	20	2671.131	85,20	
13	Gabelschlüssel , SW 36		0,5	5	2671.135	22,80	
14	Blitz Vario Ankerstiel LW		8,9	25	1754.001	74,60	
15	Blitz Vario Ankerriegel LW	1,57	9,0	25	1754.157	72,20	
		2,07	12,1	25	1754.207	86,40	
		2,57	15,0	25	1754.257	100,60	
		3,07	17,7	25	1754.307	114,90	
16	Dübelprüfgerät hydraulisch zur vorschriftsmäßigen Prüfung von Gerüst- verankerungen, im praktischen Gerätekoffer	0,40	7,2		4012.001	2.149,40	
17	Magnetwasserwaage kompakt Alu-Gussprofil, gefräste Messfläche mit V-Nut, mit 3 Libellen für waagrechte, senkrechte und 45-Grad- Messung und neuartigem, besonders starkem Neodym-Magnet	0,25	0,4		4006.666	59,70	
18	Sichttasche T 17 mit STOPP für Art.-Nr. 6344.500 mit Sperrvermerk bei nicht eingelegter Gerüstfreigabe	0,30 x 0,17	0,4	10	6344.010	32,30	
19	Gerüst-Kennzeichnungsblock Block mit 50 + 50 Exemplaren (Original + Durchschlag) mit mittiger Perforation und Umschlagkarton als Durchschlagssperre	DIN A4	0,5		6344.500	13,40	
20	Gerüstschloss Basissatz, 2 Schlüssel und Codekarte Basissatz, 2 Schlüssel und Codekarte Basissatz, 4 Schlüssel und Codekarte Erweiterungssatz, gleichschließend zum Basissatz Erweiterungssatz, gleichschließend zum Basissatz		2,2	10	4000.003	360,20	
			4,2	20	4000.004	681,80	
			10,5	50	4000.005	1.675,30	
			4,2	20	4000.006	770,90	
			10,5	50	4000.007	1.889,10	

SW = Schlüsselweite VE = Verpackungseinheit MA = Mindestabnahme  = ab Werkslager lieferbar  = Lieferzeit auf Anfrage  = nur in dieser Verpackungseinheit lieferbar  = nicht rabattfähig  = Paketpreis je VE
 = das Zulassungsverfahren ist noch nicht abgeschlossen

Hängegerüste

Wirtschaftliche Lösungen für Korrosionsschutz, Sanierung, Deckenbearbeitung und vieles mehr.

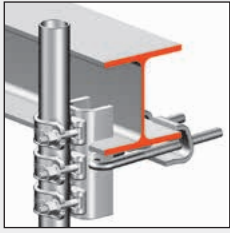

Die Einhängung der **Hängegerüstkupplung 1** erfolgt in vorhandene Winkel, U- oder I-Profile. Sie haben durch die drei angenieteten Halbkupplungen (für Gerüstrohre 48,3 mm) eine zulässige Belastung von 15 kN. Die

Hängegerüstkupplung muss mit zwei **Sicherungshaken 2** gesichert werden.

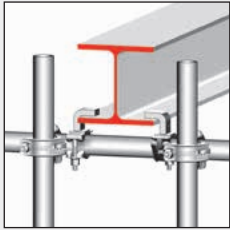

Die **Klammerkupplungen 3** für Gerüstrohre 48,3 mm sind besonders vorteilhaft bei großen Flanschbreiten. Der Anschluss an den Flansch erfolgt immer mit zwei Klammerkupplungen. Zulässige Belastung 9 kN je Klammerkupplung in

vertikaler oder horizontaler Richtung.

Die **Trägerzange 6** wird am I-Träger befestigt. Die Verbindung zum Gerüst geschieht über die stufenlos verstellbare **Hängegerüstkette 5** mit zwei Verkürzungshaken, die an jedem Kettenglied eingehängt werden können. Die Abhängekonstruktion mit Lasthaken kann mit maximal 15 kN je Aufhängepunkt in vertikaler Richtung belastet werden. Der Weiterbau geschieht mit Gitterträgern 450 und Böden. Abhängekonstruktionen ohne Lasthaken können mit bis zu 20 kN belastet werden.

Nach BGR 500 muss bei scharfen Kanten ein Kantenschutz verwendet werden, wenn der Kantenradius kleiner ist als die Nenndicke der Hängegerüstkette $R=8$ mm.

Abmessungen des I-Trägers:

Flanschbreite max. 30 cm

Flanschstärke max. 3,6 cm

Stegstärke max. 1,9 cm

Entspricht einem breiten I-Träger Reihe HE B 1000



1
Einhängung in stehende U- oder I-Profile. Maximale Flanschstärke 18 mm.



2
Zwei **Sicherungshaken für Hängegerüstkupplung** sichern die Kupplung Pos. 1 am horizontalen Trägerflansch. Maximale Flanschbreite des Profils 220 mm.

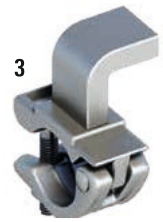

3
Zum Abhängen von Gerüstrohren $\varnothing 48,3$ mm an Stahlkonstruktionen. Zwei Stück erforderlich.



4
Einsatz wie Klammerkupplung

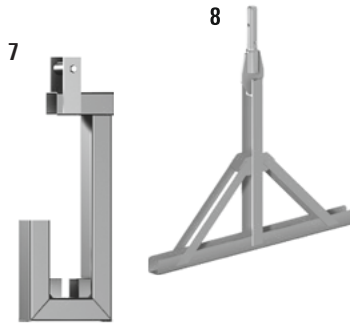
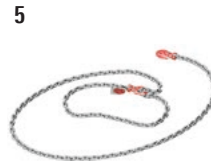

7
Wird der Lasthaken verwendet, beträgt die zulässige Belastung der Abhängekonstruktion 15 kN.



Dachfang- und Passantenschutz

Seitenschutznetz 9

Die Netze werden unten (auf Gerüstbodenhöhe) und oben (in 2 m Höhe über dem Gerüstboden) an einem Rohr befestigt.

Mit den Gurtschnellverschlüssen wird das Seitenschutznetz alle 750 mm an den Rohren befestigt. Ein Bordbrett und Handlauf sind in jedem Fall erforderlich.

Seitenschutznetz 10,00 x 2,00 m, Spezifikation: Maschenweite 100 mm, blau, aus PPM 4,5 mm, knotenlos, nach DIN EN 1263-1.

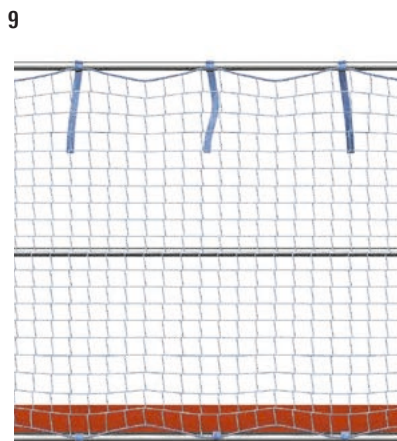



Pos.	Bezeichnung	Maße L/H x B [m]	Gewicht ca. [kg]	VE [St.]	Artikel-Nr.	Einzelpreis [€]
1	Hängegerüstkupplung zulässige Belastung 15 kN Sicherung der Kupplung durch 2 Sicherungshaken Pos. 2	SW 22		3,8	25	4713.022  45,50
2	Sicherungshaken für Hängegerüstkupplung	SW 24	0,24	0,9	25	4714.000  17,30
3	Klammerkupplung , für I-Träger zulässige Belastung 9 kN senkrecht oder parallel zur Rohrachse	SW 19		1,1	25	4716.019 14,70
		SW 22		1,1	25	4716.022 14,70
4	Klemmhalbkupplung , für I-Träger zulässige Belastung 3,6 kN senkrecht zur Rohrachse	SW 19		1,4	25	4750.019  18,30
		SW 22		1,4	25	4750.022  18,30
5	Hängegerüstkette , 4,00 m zulässige Belastung 20 kN Kurzgliedrige Rundstahlkette Ø 8 mm, trommelverzinkt, für Hebezwecke nach EN 818-2 der Güteklasse 8 mit zwei Verkürzungshaken. Über das Ergebnis der Kettenprüfung kann ein Abnahmeprüfzeugnis 3.1 gem. EN 10204 ausgestellt werden.	4,00		7,1		4015.444  151,00
6	Trägerzange Verriegelung selbsttätig in geschlossenem Zustand zulässige Belastung 20 kN	0,50 x 0,41		11,2	45	4015.000  134,90
7	Lasthaken 450 für Trägerzange zulässige Belastung 15 kN	0,68 x 0,24		6,9	40	4016.000  94,90
8	Gitterträger-Aufhängung für O-/U-Gitterträger, 45 cm hoch	1,00 x 0,98 m		14,6		4017.000  174,00







Seitenschutznetze müssen jährlich geprüft werden!

Seitenschutznetze dürfen nur innerhalb eines Jahres nach Prüfung verwendet werden. Sollten ältere Seitenschutznetze eingesetzt werden, muss durch Prüfung nachgewiesen werden, dass die Höchstzugkraft des Netzgarnes noch mind. 2 kN beträgt.

Diese Prüfung Ihrer Layher Seitenschutznetze ist für Sie kostenlos. Hierzu ist eine Prüfmaschine an die Firma Layher zu senden.

In der DIN EN 1263-1, Typ U „Schutznetze und Schutznetzzubehör, Sicherheitstechnische Anforderungen, Prüfung“ ist unter 4.3 Gebrauchsanleitung auch eine Angabe über den „Zeitpunkt der Ausmusterung“ zu finden.

Pos.	Bezeichnung	Maße L/H x B [m]	Gewicht ca. [kg]	VE [St.]	Artikel-Nr.	Einzelpreis [€]	Einzelpreis MA [€ St.] 
9	Seitenschutznetz mit Gurtschnellverschluss	10,00 x 2,00	5,9		6232.002	107,90	63,00 10 56,80 12
10	Gurtschnellverschluss	0,50	1,5	50 	6235.001	80,70 	44,10 4x50 39,80 5x50

SW = Schlüsselweite VE = Verpackungseinheit MA = Mindestabnahme  = ab Werkslager lieferbar  = Lieferzeit auf Anfrage  = nur in dieser Verpackungseinheit lieferbar  = nicht rabattfähig  = Paketpreis je VE
 = das Zulassungsverfahren ist noch nicht abgeschlossen

Lenkrollen

Oft ist die fahrbare Ausbildung eines Deckengerüsts, eines Brückengerüsts oder Hängegerüsts die technisch, zeitlich und preislich bessere Alternative. Auch in diesem Bereich sprechen Auswahl, Lieferfähigkeit und nicht zuletzt Erfahrung des Herstellers für die Zusammenarbeit mit Layher. Werden Gerüste durch Rollen fahrbar gemacht, gilt die DIN 4420-3. Für diese fahrbaren Gerüste ist generell ein statischer Nachweis erforderlich.

Robuste Lenkrollen mit Doppelstopp (die Doppelbremse arretiert Rad und Drehkranz) für diverse Belastungen, sorgen bei jedem Einsatzzweck für die sichere Manövrierfähigkeit des gesamten Gerüsts – ohne großen Kraftaufwand.

Die in die Standrohre des Gerüsts eingesteckten Stahlspindeln sorgen für millimetergenauen Niveau-Ausgleich und leiten die Lasten zentrisch in die arretierte Rolle: Dieses ausgefeilte System garantiert höchste Standfestigkeit und damit reibungslose Arbeitsabläufe. Für spezielle Anwendungen wie beispielsweise empfindliche Böden oder Arbeiten in explosionsgeschützten Bereichen empfehlen wir den Einsatz von Spezialaufbelägen aus Polyurethan (siehe Artikelbeschreibung). Bei Gerüstkonstruktionen mit hohem Anteil an ständigen Lasten (z. B. Eigengewicht) empfehlen wir den Einsatz der Lenkrolle 1000/1200.

Für fahrbare Arbeitsgerüste mit **Fahrbalken mit Bügel 6**, sind alle Vorschriften der DIN 4420-3 zu erfüllen. Dies gilt insbesondere für die ausreichende Ballastierung, sichere Innenaufstiege über Durchstiegsböden mit Leitern und den notwendigen Seitenschutz in jeder Bodenebene.

Der **Rohrverbinder verstellbar 8** wird auf den Fahrbalken mit Bügel an der gewünschten Stelle befestigt. Für den Weiterbau werden die Gerüstelemente auf die Rohrverbinder aufgesteckt. Dies ermöglicht flexibles Arbeiten an der Decke oder Wand (mittig oder seitlich).

Für schwere, verfahrbare Gerüste:

Doppelspurkranzrolle 9

Für den Einsatz auf Schienen.

Stahlrad: Außen Ø 238 mm, Innen Ø 200 mm.

Die angeschraubte Halbkupplung ermöglicht in Verbindung mit einem Gerüstrohr eine zusätzliche Aussteifung der Rolle.

Spurkranzrolle für 48,3 mm Rohr 10

Für den Einsatz auf 48,3 mm Rohr.

Stahlrad: Außen Ø 230 mm.

Die angeschweißte Halbkupplung ermöglicht in Verbindung mit einem Gerüstrohr eine zusätzliche Aussteifung der Rolle.

Sicherung der Gerüststöße mit **Fallsteckern 11** in besonderen Fällen, gegen unbeabsichtigtes Ausheben, z. B. beim Versetzen von Gerüsteinheiten mit Kran oder bei besonderen Windverhältnissen.



Die angeschweißte Halbkupplung ermöglicht in Verbindung mit einem Gerüstrohr Arretierung und Ausrichtung aller Rollen in Fahrtrichtung.

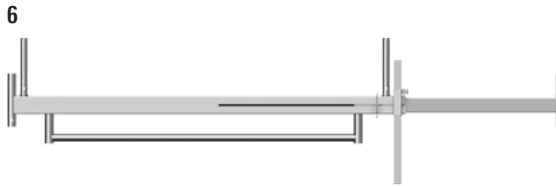

Die Teleskopiereinrichtung: Breite max. 3,20 m, min. 2,30 m. Der Fahrbalken kann bei sämtlichen Gerüstsystemen, (Fahr-, Rahmen-, Modul- und Fremdgerüste sowie Rohr und Kupplung) mit einem Rohrdurchmesser von 48,3 mm verwendet werden.

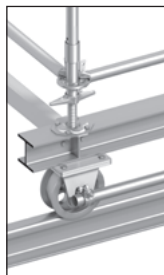
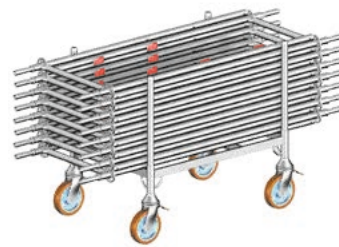



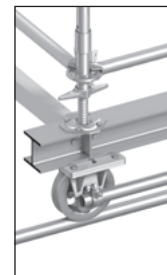

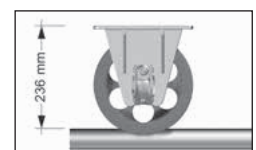

Anwendungsbeispiel:
Fahrwagen mit
Doppelspurkranzrolle
auf Schienen



Anwendungsbeispiel:
Fahrwagen mit
Spurkranzrolle auf
48,3 mm Rohr



Pos.	Bezeichnung	Maße L / H x B [m]	Gewicht ca. [kg]	VE [St.]	Artikel-Nr.	Einzelpreis [€]
1	Lenkrolle 700 Kunststoffrad, Ø 200 mm. Mit Fußspindel, Verstellbereich 0,30 – 0,60 m, Spindelmutter mit Feststeller, Rolle mit Doppelbremshebel und Lastzentrierung in gebremstem Zustand. Rad und Drehkranz bremsbar. Zulässige Belastung: 7,0 kN. Max. dynamische Belastung 350 kg ungebremst	Ø 0,20	6,8	70	1259.201	88,70
2	Lenkrolle 700 , mit Polyurethan-Belag Kunststoffrad, Ø 200 mm. Mit Fußspindel, Verstellbereich 0,30 – 0,60 m, Spindelmutter mit Feststeller, Rolle mit Doppelbremshebel und Lastzentrierung in gebremstem Zustand. Rad und Drehkranz bremsbar. Zulässige Belastung: 7,0 kN. Max. dynamische Belastung 350 kg ungebremst	Ø 0,20	7,0	70	1259.202 	139,70
3	Lenkrolle 1000 Kunststoffrad, Ø 200 mm aus Polyamid. Mit Fußspindel, Verstellbereich 0,30 – 0,60 m, Spindelmutter mit Feststeller, Rolle mit Doppelbremshebel und Lastzentrierung in gebremstem Zustand. Rad und Drehkranz bremsbar. Zulässige Belastung: 10 kN	Ø 0,20	6,3	70	1260.201	128,10
4	Lenkrolle 1000 mit elektrisch leitfähigem Polyurethan-Belag Kunststoffrad, Ø 200 mm aus Polyamid mit Laufbelag aus elektrisch leitfähigem Polyurethan. Mit Fußspindel, Verstellbereich 0,30 – 0,60 m, Spindelmutter mit Feststeller, Rolle mit Doppelbremshebel und Lastzentrierung in gebremstem Zustand. Zulässige Belastung 10 kN. Spezialrolle für empfindliche Böden und durch elektrische Leitfähigkeit einsetzbar in explosionsgeschützten oder in ESD-gefährdeten Bereichen, elektrischer Ableitwiderstand nach DIN EN 12526 <math>< 10^4 \Omega</math>.	Ø 0,20	6,8	70	1260.202 	184,40
5	Lenkrolle 1200 , mit Halbkupplung verstärktes Kunststoffrad, Ø 200 mm. Mit Fußspindel, Verstellbereich 0,30 – 0,60 m, Spindelmutter mit Feststeller, Rad und Drehkranz bremsbar. Zulässige Belastung: 12 kN	Ø 0,20	12,0	50	1267.200 	243,10
6	Fahrbalken mit 2 Rohrverbindern, verstellbar Stahl-Rechteckrohr, feuerverzinkt. Zur Basisverbreiterung für fahrbare Sonderaufbauten.	3,20	42,6	20	1338.320	313,00
7	Lenkrolle 750 , mit Polyurethan-Belag	Ø 0,25	11,3	50	5207.250 	197,00
8	Rohrverbinder , verstellbar Stahl, feuerverzinkt. Mit Fahrbalken Art.-Nr. 1338.320 zu verwenden	0,46	2,1	200	1337.000	56,30
9	Doppelspurkranzrolle T17 , 75 mm Befestigung über Kopfplatte, Lochbild 170 x 170 mm Ø 18 mm, Außen Ø 238 mm, Innen Ø 200 mm, ohne Bremse. Zulässige Belastung: 31 kN	Ø 0,238	21,4		5216.076 	828,50
10	Spurkranzrolle für 48,3 mm Rohr Befestigung über Kopfplatte, Lochbild außen 170 x 170 mm Ø 18 mm, Lochbild innen 126 x 126 x 13 mm (Langloch 13 x 28 mm) ohne Bremse. Zulässige Belastung: 31 kN	Ø 0,23	16,8		5221.048 	453,30
11	Fallstecker , rot, Ø 11 mm		0,2	100	4000.001	1,10

SW = Schlüsselweite VE = Verpackungseinheit MA = Mindestabnahme  = ab Werkslager lieferbar  = Lieferzeit auf Anfrage  = nur in dieser Verpackungseinheit lieferbar  = nicht rabattfähig  = Paketpreis je VE
 = das Zulassungsverfahren ist noch nicht abgeschlossen

Kederschienen-System

Das Layher Kederschienen-System ist ein Wetterschutz-System für Gerüste, bestehend aus **Alu-Kederschienen 1/2** und konfektionierten **Kederplanen**. Es bildet eine durchgängige Bekleidung der Gerüstflächen bis über die Traufe des einzukleidenden Gebäudes und ist somit eine nahezu wasser- und staubdichte Einhausung. Die Alu-Kederschienen werden mit **Schienenhaltern 5** und **Nutschrauben 14** angeschlossen.

Die Windlasten, die das Wetterschutz-System für Gerüste übertragen muss, sind entsprechend der DIN EN 12810/12811 anzusetzen und nachzuweisen. Abstand der Schienenhalter max. 1 m. Weiterleitung der Kräfte ist statisch nachzuweisen. Für Layher Gerüste liegen statische Berechnungen vor.

Die Tragfähigkeit des Kederschienen-Systems von Layher ist so ausgelegt, dass bis 50 m Höhe Gerüstfelder bis 3,07 m eingesetzt werden können. Über 50 m Höhe sind Gerüstfelder max. 2,57 m möglich. Fordern Sie die Aufbauanleitung an.

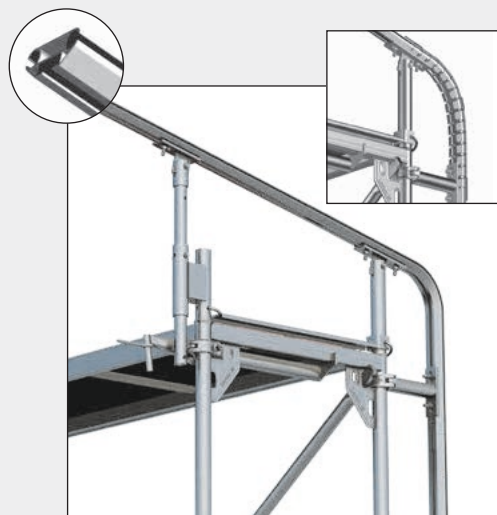

Kederplanen im Einsatz am Gerüst

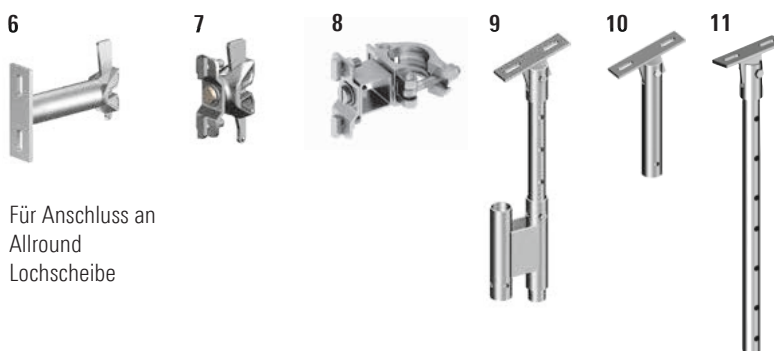
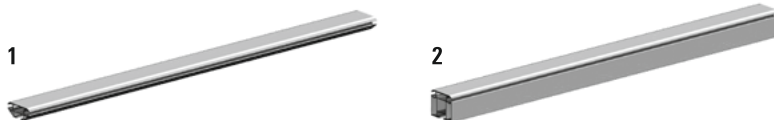

Für Anschluss an Allround Lochscheibe

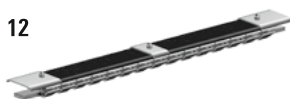

Winkelverbindung zwischen zwei Kederschienen



Dient zur Stabilisierung und zum Befestigen der Kederplanen am Planenabschluss bzw. Planenstoß

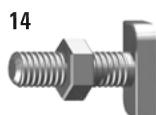

15

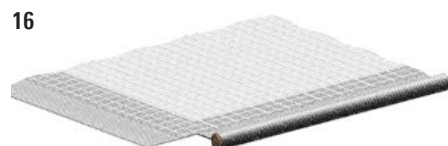

Gitterverstärkte und UV-stabilisierte PE-Plane mit beidseitig aufgeschweißtem Kederseam, Ø 13 mm. Für Gerüst-Feldlängen von 2,07 m, 2,57 m und 3,07 m. Flächengewicht 300 g/m². Kederplanen sind in anderen (z. B. metrischen) Längen und Breiten lieferbar, bitte anfragen.

Pos.	Bezeichnung	Maße L/H x B [m]	Gewicht ca. [kg]	VE [St.]	Artikel-Nr.	Einzelpreis [€]
1	Alu-Kederschiene 2000	1,30	2,0		4201.130	31,30
		2,00	3,0		4201.200	42,00
		2,25	3,3		4201.220	46,90
		2,50	3,8		4201.250	52,20
		3,00	4,5		4201.300	62,80
		4,00	6,0		4201.400	83,70
2	Alu-Kederschiene 3000	2,00	6,1	20	5574.200	86,50
		3,00	9,2	20	5574.300	123,40
		4,00	12,2	20	5574.400	164,30
		5,00	15,3	20	5574.500	205,90
		6,00	18,3	50	5574.600	246,50
3	Alu-Kederbogen 2000 Traufe T18 , für Dachneigung 11°	0,80	1,7		4205.005	107,10
4	Alu-Kederbogen 2000 First , für Dachneigung 11°	0,30	0,5		4205.002	87,40
5	Schienenhalter mit Halbkupplung , SW 19 benötigt werden 2 Nutschrauben (Pos.14)	0,20	1,7		4201.000	25,20
6	Schienenhalter mit Keilkopf benötigt werden 2 Nutschrauben (Pos. 14)	0,20	1,7		4201.001	25,40
7	Kederschienenhalter , drehbar	0,10	0,9		5573.000	24,70
8	Kederschienenhalter , drehbar mit Halbkupplung	0,16	1,0		5573.006	30,80
9	Höhenverstellung für Gerüstabdeckung verstellbar in Abständen zu 8 cm, benötigt werden 2 Nutschrauben (Pos.14)	0,60	4,5		4203.000	54,90
10	Gelenkbefestigung für Gerüstabdeckung benötigt werden 2 Nutschrauben (Pos.14)	0,30	1,6		4202.000	30,40
11	Gelenkbefestigung für Eventdach	0,70	3,4		5573.001	40,50
12	Kederbogen 2000 flexibel , 0,60 m	0,60	1,0		4205.003	74,90
13	Rohrabsteifer Stahl, benötigt werden 2 Nutschrauben (Pos.14). Metrische und andere Längen auf Anfrage	2,07	4,2	150	4204.207	15,50
		2,57	5,1	150	4204.257	19,00
		3,07	6,0	150	4204.307	22,30
14	Nutschraube für Kederschiene M12 x 40 , mit Mutter		5,0	50	4206.001	86,00
15	Stoßlasche für Alu-Kederschiene benötigt werden 2 Nutschrauben (Pos.14)	0,17	0,5		4208.000	4,80
16	Kederplane 300 , weiß	10,00 x 2,07	5,9	10	6229.207	270,30
		10,00 x 2,57	7,3	12	6229.257	335,70
		10,00 x 3,07	8,7	10	6229.307	400,90

SW = Schlüsselweite VE = Verpackungseinheit MA = Mindestabnahme = ab Werkslager lieferbar = Lieferzeit auf Anfrage = nur in dieser Verpackungseinheit lieferbar = nicht rabattfähig = Paketpreis je VE
 = das Zulassungsverfahren ist noch nicht abgeschlossen

Gerüstbekleidungen

Gerüstplanen und -netze

Zum Schutz von Passanten und Verkehr vor Spritz- und Schmutzarbeiten am Bau werden Fassadengerüste mit Planen und Netzen bekleidet.

Layher Gerüstplanen und -netze entsprechen den Anforderungen der DIN 4420-1. Bei Einhaltung der konstruktiven Randbedingungen verhindern sie das Herabfallen von Gegenständen aus der Gerüstlage.

Gerüstplanen 1: Gitterverstärkte und UV-stabilisierte PE-Plane mit längsseitig aufgeschweißten Ösenbändern. Für Gerüste im Rastermaß von 2,57 m und 3,07 m. Ösenabstand 10 cm. Bei einer Gerüsthöhe bis 10 m empfiehlt sich mindestens ein Befestigungspunkt pro m², über 10 m sollten 2 vorgesehen werden.

Gerüstnetze 2: Hochreißfestes, UV-stabilisiertes Gerüstschutznetz mit feiner Gewebe-Struktur, Drehergewebe aus PP-Bändchen mit drei verdichteten Ösenbändern. Ösenabstand 10 cm. Für Gerüste im Rastermaß von 2,57 m und 3,07 m.

Gerüstplanen und Gerüstnetze werden nur in Rollen von 20 m Länge geliefert.

Gerüstplanen 280 mit Werbedruck:
Lieferzeit und zusätzliche Druckkosten auf Anfrage.

Belastbarkeit der Einmalbinder:
Art.-Nr. 6242.001 (380 x 7,6) = 530 N

1

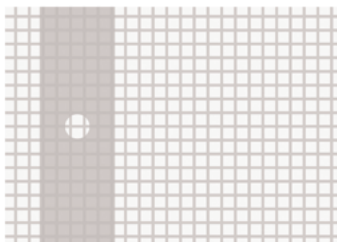

2

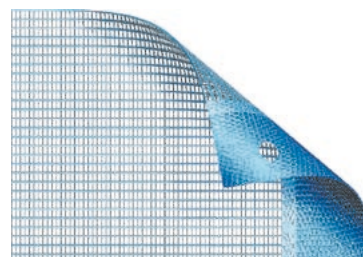

3

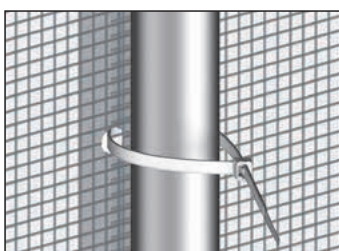

Leiternaufstieg



Für den Bau außenliegender Aufstiege sind **Gerüst-Anlegeleitern 4/5** die ideale Lösung.

Die Holmstöße müssen fachgerecht unterstützt und mit **Federsteckern 7** gesichert werden. Die Vorschriften der DGUV 38 sind zu beachten.

Die **Etagenleiter 6** ist die flexible Aufstiegshilfe im Gerüst für 2 m Etagenhöhe.

4



5



6



Die Holmprofile von 7/8 sind für Kupplungsanschluss Ø 48,3 mm ausgelegt.

7



8



9



10

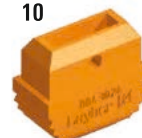

Pos.	Bezeichnung	Maße L/H x B [m]	Gewicht ca. [kg]	VE [St.]	Artikel-Nr.	Einzelpreis [€]	Einzelpreis MA [€ St.]
1	Gerüstplane 200 , weiß 2,70 m breit, Arbeitsbreite 2,57 m 3,20 m breit, Arbeitsbreite 3,07 m Gitterverstärkte, hochreißfeste PE-Folie; 5 Ösenbänder; Reißfestigkeit ca. 750 N/5 cm; Gewicht ca. 200 g/m²; Temperaturbeständig von -40 °C bis +80 °C	20,00 x 2,70	10,8	46	6217.257	64,10	57,70 10
		20,00 x 3,20	13,0	46	6217.307	75,80	68,40 10
2	Gerüstnetz 90 , blau Gewicht 90 g/m², 2,60 m breit, Arbeitsbreite 2,57 m 3,20 m breit, Arbeitsbreite 3,07 m	20,00 x 2,60	4,7	20	6219.257	64,10	57,70 10
		20,00 x 3,20	5,8	20	6219.307	79,30	71,40 10
3	Einmalbinder für Planen und Netze , 380 x 7,6 mm		1,0	100	6242.001	8,60	6,50 2x100 5,40 10x100

Pos.	Bezeichnung	Maße L/H x B [m]	Gewicht ca. [kg]	VE [St.]	Artikel-Nr.	Einzelpreis [€]	Einzelpreis MA [€ St.]	
4	Alu-Gerüst-Anlegeleiter	10 Sprossen	2,90 x 0,46	8,2	50	1004.010	109,20	61,50 5 54,90 10
		14 Sprossen	4,00 x 0,46	11,3	50	1004.014	149,60	82,70 5 74,30 10
		17 Sprossen	4,90 x 0,46	13,8	50	1004.017	182,80	100,30 5 90,30 10
		20 Sprossen	5,70 x 0,46	16,1	50	1004.020	225,90	122,70 5 110,50 10
5	Stahl-Gerüst-Anlegeleiter feuerverzinkt	6 Sprossen	1,50 x 0,43	12,0	50	1002.006	80,50	42,90 5 38,70 10
		8 Sprossen	2,00 x 0,43	15,0	50	1002.008	91,50	48,70 5 43,70 10
		12 Sprossen	3,00 x 0,43	21,5	50	1002.012	126,30	67,70 5 61,00 10
		16 Sprossen	4,00 x 0,43	28,0	50	1002.016	162,10	87,00 5 78,30 10
6	Etagenleiter T15 , Stahl, 7 Sprossen für AllroundGerüst und Blitz Gerüst	2,15 x 0,35	7,6	70	4008.007	52,90		
7	Federstecker , 11 mm Dorn zur Stoßsicherung der verlängerten Stahl- / Alu-Gerüst-Anlegeleiter Art.-Nr. 1004 / 1002		0,1	200	1250.000	1,90		
8	Gummifuß für Rohr Ø 48,3 mm		0,1	100	1020.000	4,20		
9	Ersatzteilfuß , für 1004, 10 – 20 Sprossen, Paar		0,1	2	6492.028	6,50		
10	Ersatzteilfuß , für 4005.007 und 4008007, Paar		0,2	2	6492.400	9,00		

SW = Schlüsselweite VE = Verpackungseinheit MA = Mindestabnahme = ab Werkslager lieferbar = Lieferzeit auf Anfrage = nur in dieser Verpackungseinheit lieferbar = nicht rabattfähig = Paketpreis je VE
 = das Zulassungsverfahren ist noch nicht abgeschlossen

Gerüstpaletten

Rohrpaletten

in quadratischer Form (85) mit oder ohne Gitterbox-einsatz oder in rechteckiger Form (125 / 265). Die Paletten sind nach allen Seiten offen. Rohre, Stiele, Geländer, Diagonalen, Bordbretter und mit Boxeinsatz auch Kupplungen und sonstige Kleinteile werden mit dieser Palette transportiert und gelagert. Die Leerpaletten, mit Aufsteckrohren fest im Grundrahmen verwahrt, sind raumsparend zu transportieren und zu lagern.



Rohrpalette 125 1

Transportiert werden können beispielsweise ca.
 13 Rahmen 0,73 m oder
 80 Stiele oder
 99 Bordbretter oder
 155 Riegel (je nach Länge der Riegel ist die max. Belastung von 1.500 kg zu beachten) oder
 11 Robustböden 0,61 m oder
 15 Staluböden 0,61 m oder
 28 Stahlböden 0,32 m.

Rohrpalette 85 2

Transportiert werden können beispielsweise ca.
 500 Kupplungen oder
 120 Gerüstanker 0,38 m oder
 100 Fußspindeln 60

Rohrpalette 265 3

Transportiert werden können beispielsweise ca.
 13 Firstkassetten oder
 20 Dachkassetten oder
 15 Seitenschutzgitter.

Modul-Gitterbox 4

Die Gitterbox ist mit Euro-Paletten stapelbar. Sie verfügt über integrierte Kranösen. Eine Öffnung ermöglicht die Entnahme von Stapelgut, auch wenn mehrere Paletten übereinander sitzen. Der integrierte Holzboden ist 30 mm stark und auf Kanthölzer 50 x 50 mm quervernagelt. Transportiert werden können beispielsweise ca.
 1.200 Kupplungen oder
 180 Gerüstanker 0,38 m oder
 200 Fußspindeln 60

Modul-Palette 5

Die Palette ist ebenfalls mit Euro-Paletten stapelbar und verfügt über Kranösen. Durch die höher angeordneten Querholme kann das Lagergut per Gabelstapler be- und entladen werden.

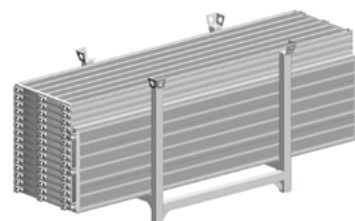
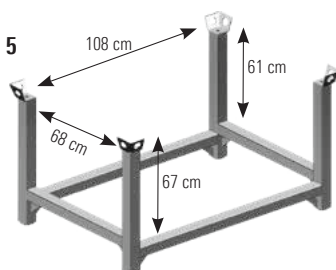
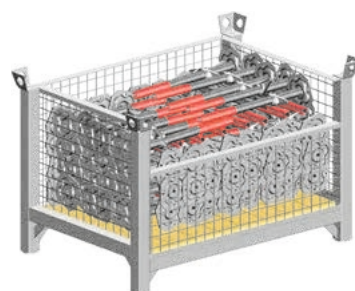
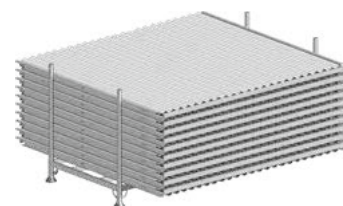
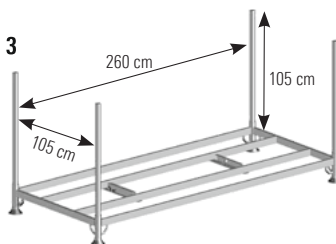
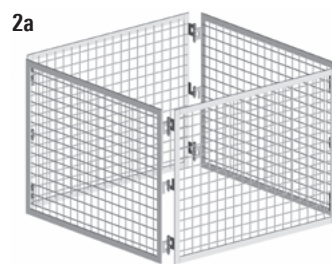
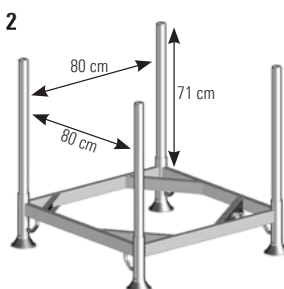
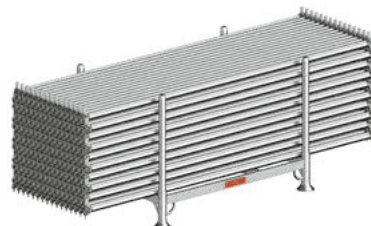
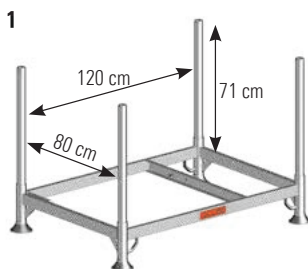

Pos.	Bezeichnung	Maße L/H x B [m]	Gewicht ca. [kg]	VE [St.]	Artikel-Nr.	Einzelpreis [€]	Einzelpreis MA [€ St.]
1	Rohrpalette 125 Stahl, feuerverzinkt, inkl. Aufsteckrohre 0,86 m, Belastung 1.500 kg	1,37 x 0,97	32,0		5105.125	175,40	107,70 5 99,30 10
2	Rohrpalette 85 Stahl, feuerverzinkt, inkl. Aufsteckrohre 0,86 m, Belastung 1.500 kg	0,97 x 0,97	30,8		5105.085	169,60	105,10 5 96,80 10
2a	Gitterboxeinsatz Stahl, feuerverzinkt, Belastung 1.500 kg	0,85 x 0,60	22,0		5104.086	326,80	
2b	Holzboden für Boxeinsatz	0,88 x 0,88	4,1		5104.088	25,00	
	Steckrohr 860 für Rohrpalette 125 und 85	0,86	3,5		6494.751	16,40	
3	Rohrpalette 265 Stahl, feuerverzinkt, inkl. Aufsteckrohre 1,20 m, Belastung 1.300 kg	2,77 x 1,22	50,6		5113.265	402,50	
4	Modul-Gitterbox mit Holzboden Stahl, feuerverzinkt, Innenmaße 1,08 x 0,68 x 0,61 m Belastung 2.000 kg, zul. Auflast 6.000 kg Stapelbar mit Euro-Paletten	1,20 x 0,80	85,80		5113.002	275,60	
	Holzboden für Modul-Gitterbox IPPC behandelt = entspricht Einfuhrvorschriften für Packmittel aus Vollholz – IPPC-Standard (International Plant Protection Convention)	1,07 x 0,76	15,2		6494.514	33,40	
5	Modul-Palette Stahl, feuerverzinkt, Innenmaße 1,08 x 0,68 x 0,61 m Belastung 2.000 kg, zul. Auflast 6.000 kg Stapelbar mit Euro-Paletten	1,20 x 0,80	45,0		7042.004	199,30	

Überbrückungen

Der **AluSteg 600 1** ist ein stabiler, vielseitiger Arbeitsboden bis 10 m Länge, der als leichter Aluminium-Bauteil schnell und einfach einzeln oder in Gerüstkonstruktionen verwendet werden kann. Entsprechend der DIN EN 12811-1 ist der Layher **AluSteg 600 1** mit der Breite von 0,60 m außer für die Lastklasse 3 (2 kN/m²; Längen bis 7,10 m) auch für die Lastklasse 2 (1,5 kN/m²; Längen bis 10,00 m) zulässig. Damit kann er als Boden in Arbeits- und Schutzgerüsten, Deckengerüsten und als Überbrückungselement in Fassadengerüsten eingesetzt werden. Bei einer Standhöhe über 2,00 m ist ein dreiteiliger Seitenschutz erforderlich.

Doppel-Geländer mit Bordbrett 3

zum Transport zusammenfaltbar

Geländer-Befestigung 4

zum Befestigen der Doppel-Geländer am AluSteg 600

Geländersicherung 5

zum Sichern der Doppel-Geländer an der Geländer-Befestigung

Geländer-Befestigungsstiel 1,20 m 6

zum Anschließen des dreiteiligen Seitenschutzes aus Gerüstrohren, Normkupplungen und Bordbrettern. Mit der **Klammer 7** lassen sich mehrere AluStege 600 als Plattform zum gemeinsamen Tragen verbinden.

Alu-Telesteg 8

Die automatische Einrastfunktion sichert gegen unbeabsichtigtes Herausgleiten des inneren Auszugselements.

Bordbrett 9

Einfaches Einhängen in den Bordbrettbolzen des Geländer-Befestigungsstiels, für den vollständigen dreiteiligen Seitenschutz.

Die **Stahlbohle 11** ist eine hoch belastbare und deshalb sichere Überbrückung für alle Gerüstsysteme. Sie wird gegenüber Holzbohlen bevorzugt in Bereichen mit hohen Anforderungen an den Brandschutz eingesetzt.

- ▶ Lange Lebensdauer, wiederverwendbar
- ▶ Geringeres Gewicht im Vergleich zur Holzbohle
- ▶ Rutsicher und nicht brennbar
- ▶ Einfache Lagesicherung mit Rastzapfen oder Sicherungsschrauben beim Auflegen auf Stahlböden. Die Auflagerlänge muss mind. 10 cm an jedem Auflager betragen.

Individuelle Bordbrettgestaltung

Die Bordbretter lassen sich auf Wunsch individuell in der Farbgebung und im Aufdruck gestalten. Mindestabnahme 500 Stück.

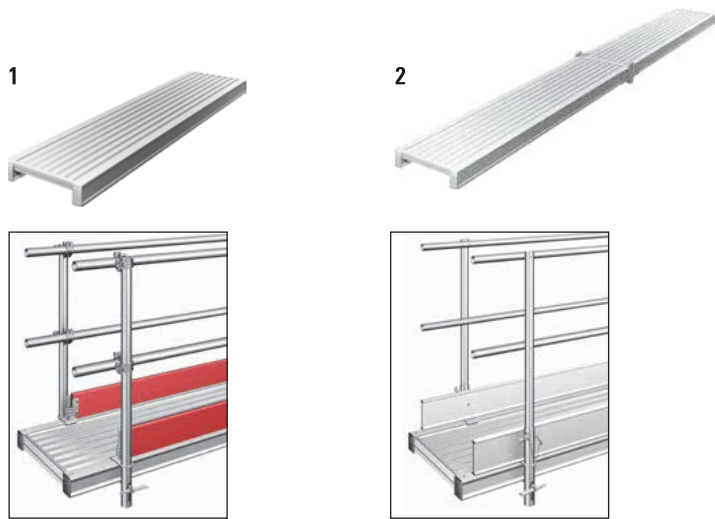

Aufbau mit **Geländer-Befestigungsstiel**, Gerüstrohren und Normkupplungen.

Aufbau mit **Geländerbefestigung** und **Doppel-Geländer mit Bordbrett**.

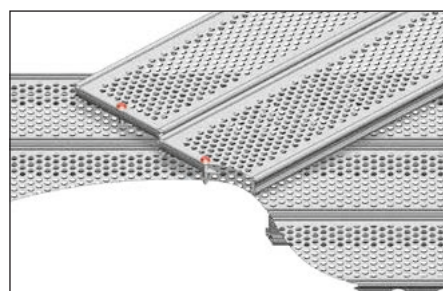
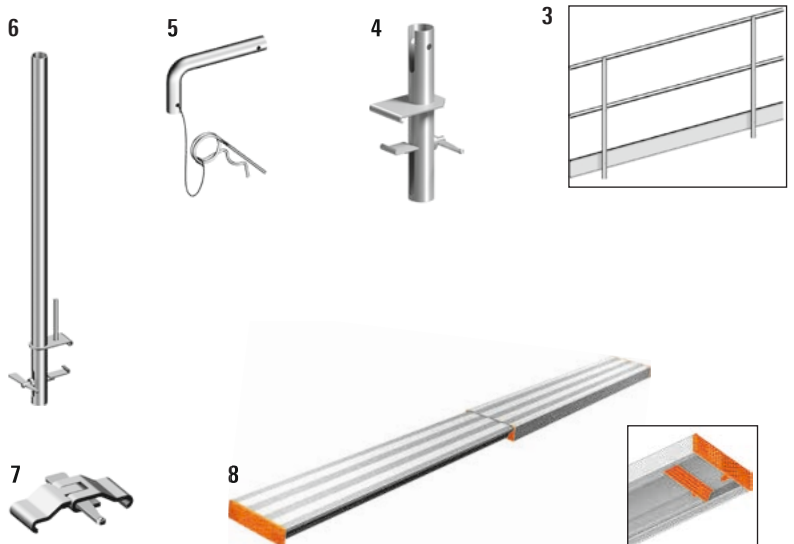

Pro Auflager sichern je **2 Rastzapfen** oder **1 Sicherungsschraube** die Stahlbohle gegen Verschieben und Abheben.

Pos.	Bezeichnung		Maße L/H x B [m]	Gewicht ca. [kg]	VE [St.]	Artikel-Nr.	Einzelpreis [€]
1	AluSteg 600 	zul. Belastung 2,0 kN/m ² , Höhe 0,09 m	3,18 x 0,60	20,0	12	1348.318	416,60
			4,12 x 0,60	26,0	12	1348.412	511,00
			4,75 x 0,60	29,0	12	1348.475	584,70
		zul. Belastung 2,0 kN/m ² , Höhe 0,12 m	5,20 x 0,60	38,0	16	1348.520	695,20
			6,15 x 0,60	45,0	16	1348.615	802,10
			7,10 x 0,60	52,0	12	1348.710	923,80
			8,00 x 0,60	68,0	12	1348.800	1.141,20
			9,10 x 0,60	76,0	12	1348.910	1.271,40
zul. Belastung 1,5 kN/m ² , Höhe 0,15 m	10,00 x 0,60	85,0	12	1348.100	1.395,30		
2	AluSteg 600 faltbar	zul. Belastung 1,5 kN/m ² , Höhe 0,12 m	5,10 x 0,60	47,0	8	1349.510 	1.005,80
			7,30 x 0,60	61,0	8	1349.730 	1.247,90
		zul. Belastung 1,5 kN/m ² , Höhe 0,15 m	9,15 x 0,60	86,0	8	1349.915 	1.619,10
3	Doppel-Geländer , 2,00 m mit Bordbrett aus Aluminium		2,00 x 1,10	9,7	30	1332.200	197,60
		Doppel-Geländer , 3,00 m mit Bordbrett aus Aluminium		3,00 x 1,10	12,9	30	1332.300
4	Geländer-Befestigung für Pos. 3, aus Aluminium		0,36	0,9		1330.000	46,40
5	Geländersicherung für Pos. 4, aus Stahl		0,08	0,1		1333.000	11,40
6	Geländer-Befestigungsstiel , 1,20 m aus Aluminium		1,20	2,4		1334.000	64,30
7	Klammer aus Stahl		0,10	0,4		1331.000	35,00
8	Alu-Telesteg , teleskopierbar		1,64 – 2,90 x 0,31	13,0	30	1351.290	234,00
			1,92 – 3,50 x 0,31	16,0	30	1351.350	273,30
			2,27 – 4,00 x 0,31	18,0	30	1351.400	308,40
			2,49 – 4,40 x 0,31	20,0	30	1351.440	332,00
9	Bordbrett aus Holz		1,57 x 0,15	3,1	140	1757.157	14,10
			2,07 x 0,15	4,7	140	1757.207	15,10
			2,57 x 0,15	5,6	140	1757.257	16,30
			3,07 x 0,15	6,8	140	1757.307	17,70
10	Rastzapfen für Stahlbohle aus Kunststoff, Ø 11 mm		0,08	0,1	100 	3800.006	21,50 
11	Stahlbohle , 0,30 m						
		Lastklasse 6	1,00 x 0,30	6,5	30	3880.100 	38,10
		Lastklasse 6	1,50 x 0,30	10,3	30	3880.150 	44,90
		Lastklasse 5	2,00 x 0,30	12,8	30	3880.200 	51,60
	Stahlbohle , 0,20 m						
		Lastklasse 6	1,00 x 0,20	4,8	100	3878.100 	38,10
		Lastklasse 6	1,50 x 0,20	7,2	100	3878.150 	44,90
		Lastklasse 5	2,00 x 0,20	9,5	100	3878.200 	51,60
	Lastklasse 3	2,50 x 0,20	11,8	100	3878.250 	58,60	
12a	Sicherungsschraube , lang (rot), Stahl, verzinkt	SW 19	0,08 x 0,03	4,0	50 	3800.009 	106,50 
		SW 22	0,08 x 0,03	3,9	50 	3800.010 	106,50 
12b	Sicherungsschraube , kurz (blau), Stahl, verzinkt	SW 19	0,04 x 0,02	2,3	50 	3800.011 	90,50 
		SW 22	0,04 x 0,02	2,3	50 	3800.012 	90,50 

SW = Schlüsselweite VE = Verpackungseinheit MA = Mindestabnahme  = ab Werkslager lieferbar  = Lieferzeit auf Anfrage  = nur in dieser Verpackungseinheit lieferbar  = nicht rabattfähig  = Paketpreis je VE
 = das Zulassungsverfahren ist noch nicht abgeschlossen

Überbrückungen

Das **Spaltblech 1, 2** findet seinen Einsatz als Spaltabdeckung zwischen zwei Gerüstböden sowohl beim AllroundGerüst als auch beim Blitz Gerüst. Einsetzbar für Spaltbreiten bis 20 cm.

Vorteile:

- ▶ Schnelle, einfache Montage, unabhängig von der Spaltbreite.
- ▶ Langlebig.
- ▶ Leicht.
- ▶ Kostengünstig.
- ▶ Vielseitig einsetzbar.
- ▶ Nicht brennbar, keine Brandlast.
- ▶ Geringe Bauhöhe (h = 10 mm), das bedeutet: geringe Stolpergefahr.

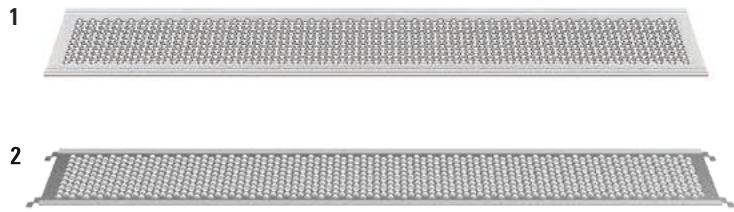

Zu 1

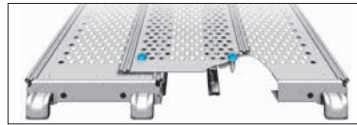

Pro Auflager sichert 1 Sicherungsschraube (siehe Seite 28, Pos. 12b) das Stahl Spaltblech gegen Verschieben und Abheben.

Zu 2

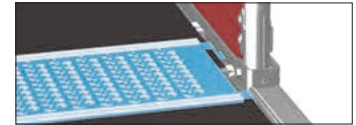

Die Sicherung erfolgt durch das Aufsetzen eines Stellrahmens und / oder der Konsol-Abhubsicherung. Im AllroundGerüst wird die Serien-Abhubsicherung eingesetzt.

Gerüstdielen

Unsere Dielen entsprechen der Sortierklasse S 10 nach DIN 4074. Sie können als Gerüstdielen verwendet werden. Die Sicherung gegen Aufreißen der Enden erfolgt mit dem **Dielenbeschlagband 0,60 m 4**.

Holzdielen 3

sägefrisch, sortiert nach S. 10



Software für den Gerüstbau

Layher LayPLAN

Zeit und Material sind entscheidende Faktoren im Gerüstbau. Um beides so effizient wie möglich einzusetzen, hat Layher die praxisorientierte Gerüstplanungssoftware LayPLAN im Programm.

Mit den verschiedenen Software-Paketen LayPLAN CLASSIC und LayPLAN CAD können Gerüstkonstruktionen von einfachen, kleinen Fassadeneinrüstungen bis hin zu komplexen Industrierüstungen oder auch Schutz-Dächern und Tribünen geplant werden.

Nach Eingabe der Eckdaten wie Gebäudeabmessungen, Geländeneigung und der gewünschten Aufbauvariante liefert LayPLAN CLASSIC sekundenschnell einen Rüstvorschlag inklusive Verankerung, Aussteifung und Seitenschutz.

Anschließend können die Daten einfach in LayPLAN CAD exportiert werden, welches weitere Möglichkeiten für die Detailplanung in 3D bietet. Mithilfe der Volumendarstellung ist eine visuelle Kollisionsprüfung möglich. Über eine komfortable Suchfunktion mit Vorschau bild finden Gerüstplaner dabei nicht nur eine umfangreiche Bibliothek mit Layher Einzelteilen, sondern auch bereits vorgefertigte Baugruppen für ein noch schnelleres Konstruieren.

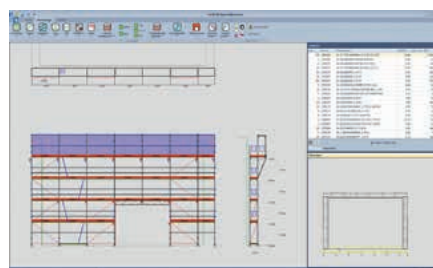

Blitz Fassadengerüst mit Konsolebene, Dachfangnetz und Durchfahrt

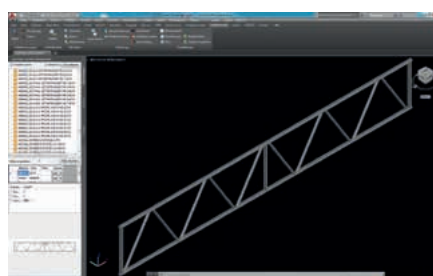

Planung von individuellen Gerüstkonstruktionen in LayPLAN CAD

Pos.	Bezeichnung	Einsatz bis Lastklasse	Maße L/H x B [m]	Gewicht ca. [kg]	VE [St.]	Artikel-Nr.	Einzelpreis [€]
1	Stahl Spaltblech						
	für 0,73 m Feldlänge	6	0,73 x 0,32	2,6	150	3881.000	13,20
	für 1,09 m Feldlänge	6	1,09 x 0,32	3,8	150	3881.001	20,10
	für 1,57 m Feldlänge	6	1,57 x 0,32	4,2	100	3881.002	28,60
	für 2,07 m Feldlänge	6	2,07 x 0,32	6,3	100	3881.003	37,10
	für 2,57 m Feldlänge	6	2,57 x 0,32	8,5	100	3881.004	45,70
	für 3,07 m Feldlänge	6	3,07 x 0,32	12,0	100	3881.005	55,40
2	U-Spaltblech						
	für 1,57 m Feldlänge	6	1,57 x 0,32	4,5	100	3882.157	48,60
	für 2,07 m Feldlänge	6	2,07 x 0,32	6,6	100	3882.207	56,90
	für 2,57 m Feldlänge	6	2,57 x 0,32	8,8	100	3882.257	65,40
	für 3,07 m Feldlänge	6	3,07 x 0,32	12,3	100	3882.307	74,80

Pos.	Bezeichnung	Maße L/H x B [m]	Gewicht ca. [kg]	VE [St.]	Artikel-Nr.	Einzelpreis [€]
3	Holzdielen	1,00 x 0,24	5,2	80	3816.100	4,80
	45 mm hoch, säge-frisch, sortiert nach S 10	1,50 x 0,24	7,8	80	3816.150	7,20
		2,00 x 0,24	10,4	80	3816.200	9,70
		2,50 x 0,24	13,0	80	3816.250	12,10
		3,00 x 0,24	15,6	80	3816.300	14,50
		3,50 x 0,24	18,2	80	3816.350	16,90
		4,00 x 0,24	20,8	80	3816.400	19,50
4	Dielenbeschlagband, 0,60 m	0,60	0,1		3817.000	1,10

Wie kann ich LayPLAN erwerben?

Die Registrierung und sämtliche Bestellvorgänge werden bequem über die Layher Website aufgerufen: <http://software.layher.com>
Über ein Kontaktformular erhalten Sie Zugangsdaten zu unserem Software-Portal, in dem Sie eine 30-Tage-Testversion herunterladen können und das Bestellformular für die Vollversion vorfinden.

Pos.	Bezeichnung	Artikel-Nr.	Einzelplatzlizenz
5	LayPLAN CLASSIC Gerüstkonfigurator für Blitz Gerüst, AllroundGerüst, Wetterschutzdächer und Fahrgerüste	6345.102	500,00 €
6	LayPLAN CAD Plug-in für AutoCAD zur Konstruktion komplexer Rüstungen in 3D und für die Weiterverarbeitung der Rüstvorschläge aus LayPLAN CLASSIC	6345.103	900,00 €

Absturzsicherung

Der **PSA-Auffanggurt AX 60 C 1** überzeugt durch:

- ▶ Bequeme, gepolsterte, ergonomische Rückenstütze.
- ▶ Praktische Werkzeugholster und Klick-Verschlüsse zum schnellen Anlegen.
- ▶ Hohe Funktionssicherheit und absolute Wartungsfreiheit sowie einfaches Anlegen.
- ▶ Bedienfehler sind nicht möglich, das Gerät arbeitet in jeder Lage.
- ▶ Beste Laufeigenschaften auch unter harten Betriebsbedingungen.
- ▶ Ausgezeichnete Kraftverteilung im Absturzfall.

Vor Gebrauch sind regelmäßig Sichtprüfungen auf den einwandfreien Zustand durchzuführen. Gemäß BGR 198 sind alle persönlichen Schutzausrüstungen mindestens einmal jährlich durch einen Sachkundigen prüfen zu lassen. Die jeweils maximal zulässige Benutzungsdauer ist zu beachten.

Der **Montagepfosten 4** und die **Montagegeländer 1,57/2,07 m 5** und **Montagegeländer 2,57/3,07 m** sowie das **Stirn-MSG 6** dienen der vorübergehenden Sicherung gegen Absturz während der Montage von Gerüstteilen auf der jeweils obersten, noch ungesicherten Gerüstlage.

Auszugslängen

Artikel	L min.	L max.
Montagegeländer 1,57/2,07 m	1,57 m	2,90 m
Montagegeländer 2,57/3,07 m	2,20 m	3,70 m

PSA: Persönliche Schutz-Ausrüstung
MSG: Montage-Sicherungs-Geländer



Brüstungsklammer 7

Nach DGUV 38 ist an Arbeitsplätzen und Verkehrswegen auf Dächern und Zwischendecken – mit einer Absturzhöhe von mehr als 2,00 m – eine Absturzsicherung erforderlich. Die Layher Brüstungsklammer erfüllt diese Forderungen bei der Absicherung an Betondecken bzw. Attiken von 16 – 33 cm Höhe und an Flachdächern.

Der Rückenschutz muss nach gültigen Vorschriften aus Rohr / Kupplung, Modul- oder Rahmengerüst gebaut werden. Die Feldweiten sind frei wählbar, max. 3,07 m lang.

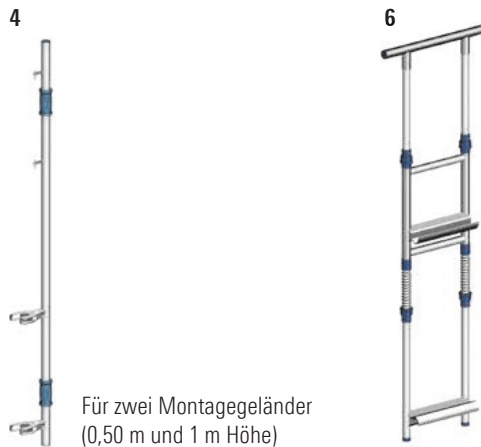

Für zwei Montagegeländer (0,50 m und 1 m Höhe)

Montage-Sicherungs-Geländer für die Gerüststirnseite.

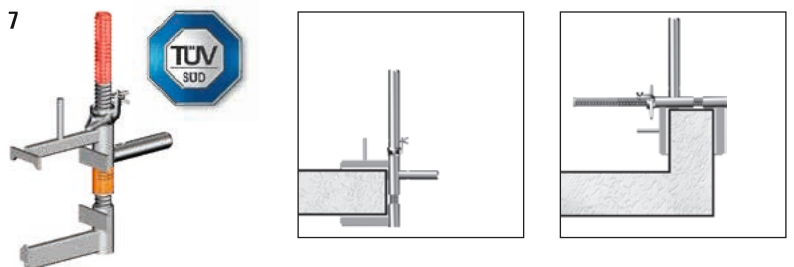

Beim Einbau an Decken sind Bordbretter vorzusehen, der Vertikalholm ist über die Spindel zu stecken.

Beim Einbau an der Attika sind keine Bordbretter notwendig, der Vertikalholm ist über den Rohrverbinder zu stecken.

Pos.	Bezeichnung	Maße L / H x B [m]	Gewicht ca. [kg]	VE [St.]	Artikel-Nr.	Einzelpreis [€]
1	PSA-Auffanggurt AX 60 C mit Verlängerung 0,50 m entspricht EN 361		1,8		5969.160	129,80
2	PSA-Flex-Verbindungsmitel , 2,00 m mit Bandfalldämpfer und Karabiner FS 90; nach EN 354 / EN 355 selbstverkürzend zur Reduzierung von Stolpergefahren	2,00 m	1,1		5969.501	69,60
3	PSA-Gerüstbauset Pos. 1 und 2 Auffanggurt, Verbindungsmittel 2,00 m, Rucksack (Verwendung ausschließlich im Gerüstbau)		3,5		5969.170	212,20
4	Montagepfosten aus Aluminium für zwei Montagegeländer (0,50 m und 1,00 m Höhe); schnelle Befestigung der Geländer durch Kippstifte	2,26	4,2	50	4031.002	208,20
5	Montagegeländer , 1,57 / 2,07 m Montagegeländer , 2,57 / 3,07 m aus Aluminium	1,65	3,2	50	4031.207	91,60
		2,15	4,0	50	4031.307	100,90
6	Montage-Sicherungs-Geländer (Stirn-MSG) für Gerüststirnseite aus Aluminium, einteilig	2,20 x 0,70	9,8		4031.000	245,10
7	Brüstungsklammer	0,58	7,0	40	4015.100	71,50

Einsatzbeispiel der Brüstungsklammer an der Decke:

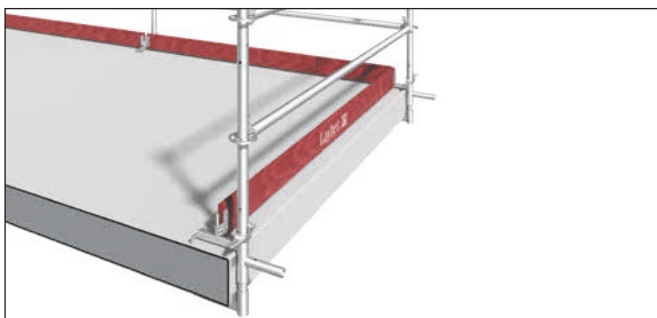

Einsatzbeispiel der Brüstungsklammer an der Attika:



SW = Schlüsselweite VE = Verpackungseinheit MA = Mindestabnahme = ab Werklager lieferbar = Lieferzeit auf Anfrage = nur in dieser Verpackungseinheit lieferbar = nicht rabattfähig = Paketpreis je VE
 = das Zulassungsverfahren ist noch nicht abgeschlossen

Seilaufzüge

Der Seilaufzug **Mini 60 S**, der **Maxi 120 S** und der **Maxi 150 S 1** ist für den Höhentransport von Gerüstmaterial von 6 bis 150 kg geeignet.

Die Winde wird unten am Gerüst befestigt. Bei Auf- und Abbau des Gerüsts ist nur der Schwenkarm auf dem obersten Gerüststiel aufzustecken. Die max. Arbeitshöhe des Aufzugs beträgt 40 m, mit Höhersetzen der Winde max. 67 m.

Die Aufzugswinde arbeitet mit 230 V / 50 Hz. Ein Schlaffseilschalter schaltet das Gerät ab, wenn keine Seilspannung mehr vorhanden ist oder das Seilende erreicht wird. Die Aufzugswinde ist mit automatischer Endabschaltung und Begrenzung gegen Überlastung von Aufzug und Gerüst ausgestattet. Für Gerüstaufzüge mit höherer Belastbarkeit fordern Sie bitte unseren Spezialprospekt an. Zusätzlich in das Gerüst eingebrachte Lasten müssen durch besondere Maßnahmen in das Bauwerk oder in den Boden abgeleitet werden, u. a. sind zusätzliche Verankerungen erforderlich. Fordern Sie weitere Informationen zum Thema Höhentransport an.



Manueller Höhentransport

Konsole 12 mit **Aufzugsrad 13** für den manuellen Höhentransport von Gerüstmaterial bis max. 50 kg. Zusätzlich in das Gerüst eingebrachte Lasten müssen durch besondere Maßnahmen in das Bauwerk oder in den Boden abgeleitet werden, u. a. sind zusätzliche Verankerungen erforderlich.



Aufzugsrad mit Fallbremse 15
Eine integrierte Fallbremse verhindert das Absacken der Last beim Loslassen des Seils und beschleunigt dadurch die Arbeitsabläufe. Durch Hängenlassen des Hebeguts wird flexibleres Arbeiten sowohl am Boden als auch auf dem Gerüst ermöglicht.

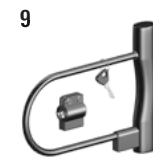
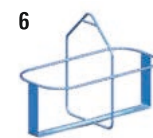
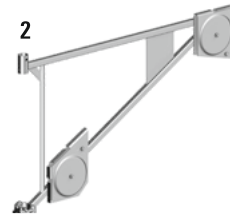
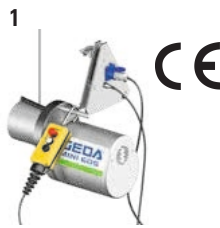

Pos.	Bezeichnung	Maße L/H x B [m]	Gewicht ca. [kg]	VE [St.]	Artikel-Nr.	Einzelpreis [€]
1	Mini 60 S mit 51 m Drahtseil, Drallfänger und Haken, Steuerung mit Not-Aus 10 m, zul. Belastung 60 kg Hubgeschwindigkeit 23/69 m/min		50,0		4415.060	2.410,00
	Mini 60 S mit 81 m Drahtseil, sonst wie 4415.060		55,0		4416.116	2.510,00
	Maxi 120 S zul. Belastung 120 kg, mit 81 m Drahtseil, Hubgeschwindigkeit 20/60 m/min		65,0		4416.114	3.025,00
	Maxi 150 S zul. Belastung 150 kg, mit 81 m Drahtseil, Hubgeschwindigkeit 15/45 m/min		65,0		4416.115	3.025,00
2	Schwenkarm für Mini 60 S, Maxi 120 S und Maxi 150 S mit Umlenkrad, zulässige Belastung 150 kg		11,7		4416.015	176,00

LASTAUFNAHMEMITTEL

3	Lasthaken für Gerüstteile		0,5		4416.001	21,50
4	Hakenträger für 5 Lasthaken		2,3		4416.014	45,00
5	Seilstropp (5 mm Ø, 35 cm lang) zur Aufnahme mehrerer Lasthaken		0,1		4416.002	8,10
6	Eimerträger für 2 Eimer		4,4		4416.005	77,00
7	Hebeschlinge , 1,50 m zum Transport von Gerüstböden		0,5		4416.013	14,00

ZUBEHÖR

8	Steuerung , 30 m mit Not-Aus		7,0		4416.021	312,00	
	Steuerung , 50 m mit Not-Aus		13,0		4416.055	408,00	
9	Sicherheitsbügelschloss		1,1		4416.010	41,00	
10	Schwenkarmhalterung für Mini 60 S (Anbringung an beliebiger Gerüstlage)		8,0		4416.003	146,00	
	Schwenkarmhalterung für Maxi 120 S und Maxi 150 S (Anbringung an beliebiger Gerüstlage)		12,9		4416.779	186,00	
11	Drahtseil , 51 m, 4,5 mm		4,5		4416.011	106,00	
	Drahtseil , 81 m, 4,5 mm		6,3		4416.036	167,00	
12	Konsole , 0,73 m	SW 19	0,73	6,4	100	1744.719	39,30
		SW 22	0,73	6,4	100	1744.722	39,30
13	Aufzugsrad bis max. 50 kg Belastung, Ø 350 mm	0,50 x 0,40	2,7		4419.000	118,10	
14	Schäkel Verbindung von Konsole mit Aufzugsrad		0,2		4418.000	6,20	
15	Aufzugsrad mit Fallbremse bis max. 50 kg Belastung, mit CE-Kennzeichen	0,40 x 0,40	5,0		4419.001	235,10	
16	Konsoladapter für Aufzugsrad Art.-Nr. 4419.000 und 4419.001	0,26	1,4		4419.003	26,30	
17	Seil für Aufzugsrad ohne Fallbremse Kunststoffseil Ø 20 mm, für Aufzugsrad Art.-Nr. 4419.000; Tragfähigkeit 50 kg; gefertigt nach DIN EN 1261 Form A; mit eingespleißten Schlaufen nach DIN 83 319; einseitig montiert mit 1 Schäkel nach DIN 82 101, Farbe blau	20 m	6,4		4420.200	67,00	
		40 m	6,1		4420.400	113,10	
18	Seil für Aufzugsrad mit Fallbremse Kunststoffseil Ø 18 mm, für Aufzugsrad Art.-Nr. 4419.001, Farbe orange, sonst wie Seil für Aufzugsrad ohne Fallbremse	20 m	6,4		4419.020	55,60	
		40 m	12,4		4419.040	82,40	

Höhentransport

Gerüstbaulift Layher 200

Der **Layher 200** ist für den Höhentransport von Gerüstmaterial bis 200 kg und einer maximalen Förderhöhe von 35 m geeignet.

Die **Grundeinheit 1** besteht aus Fahrwerk, Federkabeltrommel, Schleppkabel und Steuerung.

Der Zahnstangenmast wird problemlos mit nur einem Rohr am Gerüst befestigt.

Die Verankerungsabstände liegen bei 4 m. Das komplette Gerät benötigt am Boden nur eine Stellfläche von 1,50 x 1,50 m.

Durch den geringen Platzbedarf des Layher 200 ist z. B. das Beladen parallel zum Gebäude kein Problem. Durch das Schwenken der Bühne zum Gebäude ist das Entladen an der Gerüstlage perfekt gelöst.

Die leichte **Bühne 3** wiegt nur 51 kg und ist rechts um 90 Grad schwenkbar.

Der Layher 200 ist service- und wartungsfreundlich konstruiert, alle Teile sind leicht zugänglich und praktisch in der Handhabung.

Damit die Bühne immer an der richtigen Entladehöhe anhält, ohne dass eine zusätzliche Endschalterschiene gesetzt werden muss, ist es zweckmäßig, dass im Anschluss an die Grundeinheit ein **Leiterteil 7** mit einer **Länge von 1,60 m** eingesetzt wird.

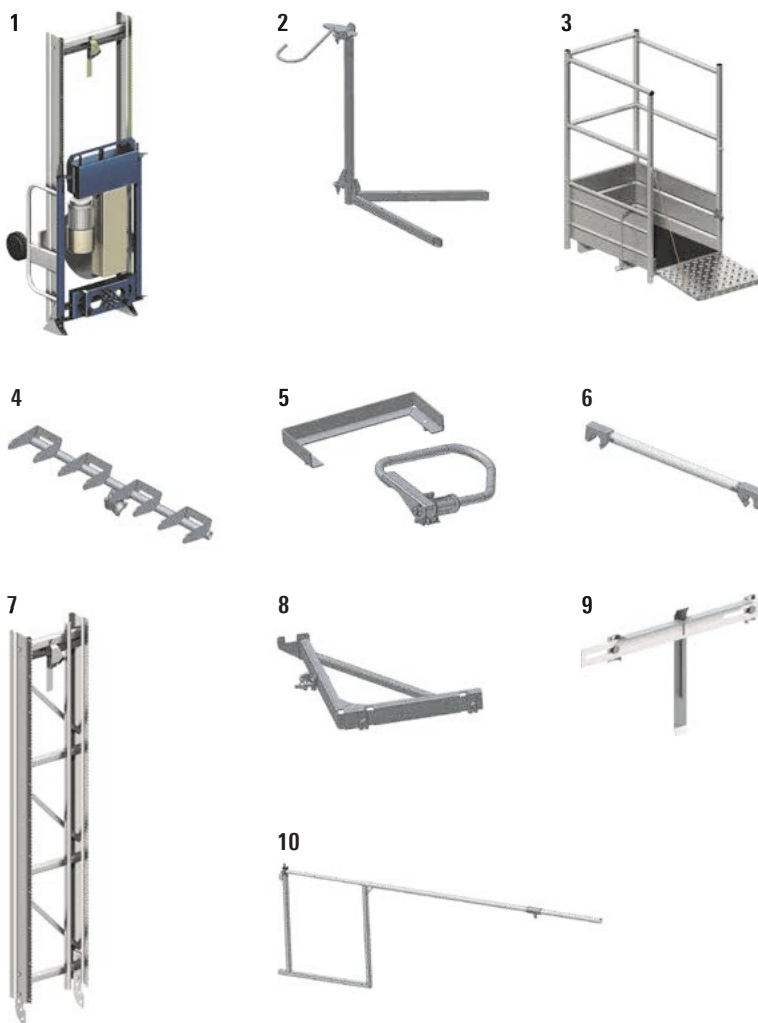

Weitere Produkte zum Thema Höhentransport bieten wir Ihnen gerne auf Anfrage an!

Diverses Zubehör

Holzlack rotbraun 12

Streichen oder Walzen: unverdünnt auf gereinigtem Untergrund

Spritzen: mit 5 % Kunstharz-Verdünnung auf gereinigtem Untergrund

Staubtrocken: ca. 45 Min.

Griffest: ca. 4 – 5 Std.

Durchgetrocknet: ca. 24 Std.

Der **Rohrverschluss 17/18/19** ist der optische Abschluss des Rohres und schützt gegen Eindringen von Schmutz, Wasser, o. ä. Er wird wahlweise über oder in das Rohr gesteckt.

Zur Verwendung am Aluminiumrohr müssen die Rohrverbinder der **Rohrverschlüsse 18** und **19** längs eingesägt werden.

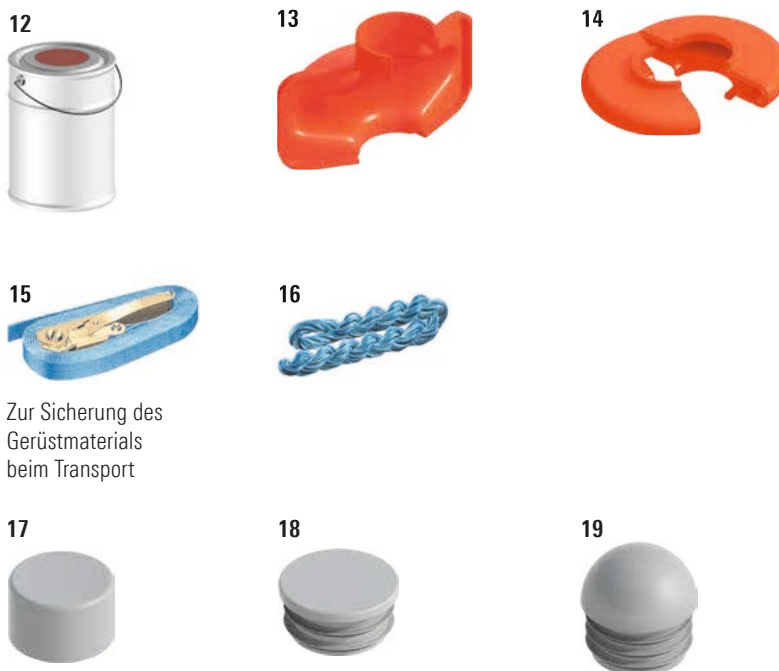

Zur Sicherung des Gerüstmaterials beim Transport

Pos.	Bezeichnung	Maße L / H x B [m]	Gewicht ca. [kg]	VE [St.]	Artikel-Nr.	Einzelpreis [€]
1	Grundeinheit Layher 200 1,7 kW / 230 VAC / 50 Hz, Tragfähigkeit 200 kg, Hubgeschwindigkeit 25 m / min, max. Förderhöhe 35 m (Nicht für Personenbeförderung zugelassen) Lieferumfang: Fußteil 2,00 m, Schlitten mit Antrieb, Fangvorrichtung, Steuerung 5,00 m, Federkabeltrommel mit Schleppkabel, Fahrgestell		142,0		4416.883	7.990,00
2	Schwenkrahmen rechtsschwenkend, 90° schwenkbar		18,0		4416.822	495,00
3	Lastbühne Innenmaße 1,20 x 0,75 x 1,80 m		51,0		4416.884	1.630,00
4	Haltereichen für Gerüstteile (Böden, Bordbretter o. ä.)		3,6		4416.885	115,00
5	Halterung für Gerüstrohre schwenkbar, 2-teilig (mit anschraubbarer Bodensicherung)		6,2		4416.886	162,00
6	Querriegel mit Einrastklauen, zur Ladungssicherung		2,4		4416.887	86,00
7	Leiterteil mit Zahnstange, Kabelführung und Schnellverschluss	2,00	24,0		4416.825	490,00
		1,60	20,3		4416.894	485,00
		1,00	14,0		4416.826	370,00
8	Leiterhalterung Halteabstände 4,00 m		9,4		4416.888	146,00
9	Endschalteranfahrbügel für Entladestopp		2,6		4416.827	67,00
10	Ladestellensicherung , voreilend zur Verwendung mit Montagepfosten (s. Seite 32, Pos. 4)		9,3		4416.889	338,00
11	Verlängerungskabel , 20 m, für Steuerung, 5-polig		5,0		4416.331	117,00

Pos.	Bezeichnung	Maße L / H x B [m]	Gewicht ca. [kg]	VE [St.]	Artikel-Nr.	Einzelpreis [€]
12	Holzlack rotbraun , 10-kg-Gebinde		10,2		4020.000	126,10
13	Allround Lochscheibenabdeckung mit Riegelbelegung Polyethylen, Sicherung mit Einmalbinder 6241.001 (s. Seite 25, Pos. 4)		0,7	10	4007.007	40,50
14	Allround Lochscheibenabdeckung ohne Riegelbelegung Polyethylen, Sicherung mit Einmalbinder 6241.001 (s. Seite 25, Pos. 4)		0,9	10	4007.008	40,50
15	Zurrgurt mit 0,5 t Ratsche	4,00	0,2		6306.004	7,90
16	Poly-Strick , blau-weiß festendig mit verseilter Öse einseitig, 3-schäftig, Seil Ø 8 mm	2,50	1,0	10	4017.002	10,20
17	Rohrverschluss , Ø 48,3 mm, flach, für außen Kunststoff		0,5	50	6494.532	12,60
18	Rohrverschluss , Ø 48,3 mm, flach, für innen Kunststoff		0,5	50	6494.534	22,50
19	Rohrverschluss , Ø 48,3 mm, rund, für innen Kunststoff		1,0	50	6494.533	47,50

SW = Schlüsselweite VE = Verpackungseinheit MA = Mindestabnahme = ab Werklager lieferbar = Lieferzeit auf Anfrage = nur in dieser Verpackungseinheit lieferbar = nicht rabattfähig = Paketpreis je VE
 = das Zulassungsverfahren ist noch nicht abgeschlossen

A		Etagenleiter	24	Halterung für Gerüstrohre	37
Abdeckkappe	17	T15	25	Hammerkopfschraube	
Absturzsicherung	32	F		Grobgewinde M14	15
Allround Lochscheibenabdeckung		Fahrbalken		Normalgewinde M14	15
mit Riegelbelegung	37	mit 2 Rohrverbindern, verstellbar	21	Hängegerüste	18
ohne Riegelbelegung	37	mit Bügel	20	Hängegerüstkette	18, 19
Alu-Dreieck-Gitterträger	10, 11	Fallstecker	20, 21	Hängegerüstkupplung	18, 19
Alu-Gerüst-Anlegeleiter	25	Federstecker	25	Hebeschlinge	35
Alu-Gitterträger		Fußplatte	6, 7	Höhentransport	34, 36
450	9	Fußspindel	6, 7	Höhenverstellung für Gerüstabdeckung	23
750	9	G		Holzboden	27
Alu-Kederbogen 2000		Gabelschlüssel	17	Holzdielen	30, 31
First	23	Geländer-Befestigung	28, 29	Holzlack rotbraun	36, 37
Traufe	23	Geländer-Befestigungsstiel	28, 29	I	
Alu-Kederschiene	22	Geländersicherung	28, 29	Individuelle Bordbrettgestaltung	28
2000	23	Gelenkbefestigung für Gerüstabdeckung	23	K	
3000	23	Gerüst-Anlegeleitern	24	Kantholzkupplung	15
Alu-Profilträger mit Holz	10, 11	Gerüstbaulift Layher 200	36	Kederbogen 2000 flexibel	23
AluSteg 600	28, 29	Gerüstbekleidungen	22, 24	Kederplane	22, 23
faltbar	29	Gerüstdielen	30	Kederschienenhalter	23
Alu-Telesteg	28, 29	Gerüste, fahrbar	20	Keil-Drehkupplung	13
Alu-U-Profil mit Halbkupplungen	10, 11	Gerüsthalter	16, 17	Keil-Halbkupplung	14, 15
Aufzugsrad	34, 35	Gerüst-Kennzeichnungsblock	16, 17	Keil-Normalkupplung	13
mit Fallbremse	34, 35	Gerüstkupplungen	12	Keil-Spindeldrehkupplung	12, 13
Ausgleichsplatte	6	Gerüstnetz	24	Klammer	28, 29
für Fußspindel	7	90	25	Klammerkupplung	18, 19
Aus- und Weiterbau, allgemein	12	Gerüstpaletten	26	Klemmhalbkupplung	19
B		Gerüstplane	24	Kombikupplung	15
Blitz Vario Ankerriegel LW	17	200	25	Konsoladapter	35
Blitz Vario Ankerstiel LW	17	Gerüst-Rätsche	15	Konsole	34, 35
Blitz Vario Anker-System	16	Gerüstrohr	12, 13	Kontermutter	17
Bordbrett	28, 29	Gerüsts Schloss	16, 17	Kopfspindel	6, 7
Brüstungsklammer	32, 33	Gerüstspindel	6	60	7
Bundmutter		Gitterboxeinsatz	27	schwenkbar	7
Grobgewinde M14	15	Gitterträger	6, 8, 10	Kranösenkupplung	15
Normalgewinde M14	15	Gitterträger-Anschluss	10, 11	Kreuzkopfspindel	6, 7
D		Gitterträger-Aufhängung	19	Kunststoffrohr	17
Dachfangschutz	18	Gitterträger-Bolzen	8, 9	Kupplungen	12, 14
Dielenbeschlagband	30, 31	Gitterträgerkupplung	12, 13	Kupplungsabdeckung	15
Doppel-Geländer	29	Gitterträger-Rohrklappstecker	8, 9	L	
mit Bordbrett	28	Gitterträger-Verbinder	6, 8, 9, 10	Ladestellensicherung	37
Doppelspurkranzrolle	20	Rundstahl	8, 9	Lastbühne	37
Drahtseil	35	Grundeinheit Layher 200	37	Lasthaken	35
Drehkupplung	13	Gummifuß	25	450	19
Dreieckstütze LW	10, 11	Gummiunterlage für Fußspindel	7	Latthammer 600 g	15
Dreifachfußplatte	10, 11	Gurtschnellverschluss	19	LayPLAN	30, 31
Dübelprüfgerät	16, 17	H		Leiterhalterung	37
E		Hakenträger	35	Leiternaufstieg	24
Eimerträger	35	Halbkupplung	14	Leiterteil	37
Einmalbinder		mit Augenschraube	15	Lenkrolle	20
für Planen und Netze	25	mit Bordbrettbolzen	15	700	21
Endschalteranfahrbügel	37	mit Haken	12, 13	750	21
Erdnagel	17	mit Platte	15	1000	21
Erdnagelzieher	17	Haltereichen	37	1200	21
Ersatzteilfuß	25				

M		Seilstropp	35
Magnetwasserwaage kompakt	17	Seitenschutznetz	18, 19
Modul-Gitterbox	26, 27	Sicherheitsbügelschloss	35
Modul-Palette	26, 27	Sicherungshaken	18, 19
Montagegeländer	32, 33	Sicherungsschraube	28
Montagepfosten	32, 33	kurz	29
Montage-Sicherungs-Geländer	33	lang	29
		Sicherungsstecker	8, 9
		Sichttasche T 17 mit STOPP	17
N		Spaltblech	
Normkupplung	13	Stahl	31
Nutschraube	22	Spezialschraube	9
für Kederschiene	23	M12 x 60	9
		M12 x 60, mit Mutter	8
		M14 x 65 mm, mit Mutter	8
P		Spreizdübel	16, 17
Passantenschutz	18	Spurkranzrolle	21
Poly-Strick	37	für 48,3 mm Rohr	20
Portalmarkierung	8, 9	Stahlbohle	28, 29
Profilträger	10	Stahl-Gerüst-Anlegeleiter	25
PSA-Auffanggurt AX 60 C	32, 33	Stahl-Gerüststütze	17
PSA-Flex-Verbindungsmittel	33	Stahl-Gitterträger	
PSA-Gerüstbauset	33	450	7
		750	8, 9
Q		Stahlrohr	12
Querriegel	37	Steckrohr 860	27
		Steuerung	35
R		Stirn-MSG	32
Rastzapfen	28	Stoßkupplung	13
Rastzapfen für Stahlbohle	29	Stoßlasche für Alu-Kederschiene	23
Rätschenschlüssel	15		
Reduzier-Drehkupplung	13	T	
Reduzier-Normkupplung	13	Trägerverbinder	10, 11
Ringschraube	16, 17	Trägerverbinder-Schraube	11
Rohrabsteifer	23	Trägerzange	18, 19
Rohrpalette	26		
85	27	U	
125	26, 27	Überbrückungen	28, 30
265	26, 27	Universal U-Abhubsicherung	11
Rohrverbinder	21		
mit Halbkupplung	15	V	
verstellbar	20	Verankerung	16
Rohrverschluss	36, 37	Verlängerungskabel	37
S		W	
Schäkel	35	WDVS-Anker	16
Schienenhalter	22	600 komplett	17
mit Halbkupplung	23	800 komplett	17
mit Keilkopf	23	WDVS-Ankerstab	
Schnellmontage-Drehkupplung	13	380	17
Schonunterlage für Fußspindel	6, 7	480	17
Schwenkarm	35	WDVS-Stockschraube	17
Schwenkarmhalterung	35	Werkzeuge	14
Schwenkrahrmen	37		
Seilaufzüge	34	Z	
Maxi 120 S	34, 35	Zentrierbolzen	13
Maxi 150 S	34, 35	Zubehör, diverses	36
Mini 60 S	34, 35	Zurrurt mit 0,5 t Ratsche	37
Seil für Aufzugsrad	35		

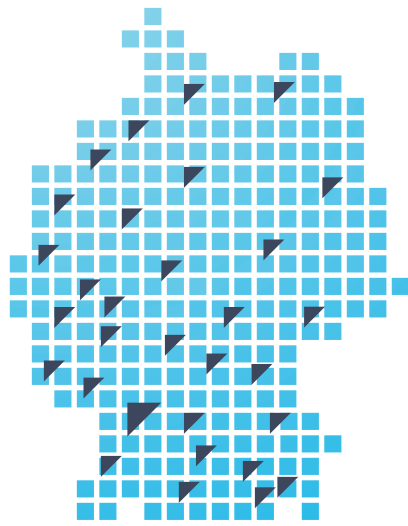

Layher ist Ihr zuverlässiger Partner mit mehr als 70 Jahren Erfahrung. „Made by Layher“ bedeutet immer auch „Made in Germany“ – und das für die gesamte Produktpalette. Höchste Qualität – komplett aus einer Hand.

	Blitz Gerüst
	AllroundGerüst
	Systemfreies Zubehör
	Schutz-Systeme
	Traggerüste
	Event-Systeme
	Fahrgerüste
	Leitern

Kundennähe ist für Layher ein zentraler Erfolgsfaktor – auch in geografischem Sinne. Deshalb sind wir überall dort mit Ideen und Lösungen präsent, wo unsere Kunden uns brauchen.

DIE LAYHER SERVICE-STÜTZPUNKTE:

Leipzig/Wiedemar¹

04509 Wiedemar
Gewerbegebiet Airterminal-Nord
Hans-Grade-Straße 4
Telefon (03 42 07) 4 11 11
Telefax (03 42 07) 4 11 12

Freiberg/Großvoigtsberg²

09603 Großvoigtsberg
Zellwaldring 47
Telefon (03 73 28) 8 09-25
Telefax (03 73 28) 8 09-93

Berlin/Dahlwitz-Hoppegarten¹

15366 Dahlwitz-Hoppegarten
Handwerkerstraße 31
Telefon (0 33 42) 37 78 11
Telefax (0 33 42) 37 78 12

Rostock²

18069 Rostock
Hundsburgallee 16
Telefon (03 81) 8 09 28-0
Telefax (03 81) 8 09 28-88

Hamburg¹

22525 Hamburg-Stellingen
Bornmoor 14
Telefon (0 40) 54 26 56
Telefax (0 40) 5 40 75 81

Bremen¹

28307 Bremen-Mahndorf
Oppenheimer Straße 2
Telefon (04 21) 48 30 63
Telefax (04 21) 48 30 62

Langenhagen¹

30853 Langenhagen
Am Pferdemarkt 31
Telefon (05 11) 78 10 21
Telefax (05 11) 74 80 35

Verl²

33415 Verl
Leinenweg 10
Telefon (0 52 46) 92 03-12
Telefax (0 52 46) 92 03-20

Kassel²

34123 Kassel
Sandershäuser Straße 44-48
Telefon (05 61) 5 70 94-0
Telefax (05 61) 5 70 94-55

Düsseldorf/Erkrath¹

40699 Erkrath-Hochdahl
Feldheider Straße 80
Telefon (0 21 04) 3 30 87
Telefax (0 21 04) 3 95 96

Dortmund¹

44149 Dortmund
Kleyer Weg 35
Telefon (02 31) 63 10 74
Telefax (02 31) 63 61 46

Osnabrück/Wallenhorst²

49134 Wallenhorst
Borsigstraße 8
Telefon (0 54 07) 87 12-43
Telefax (0 54 07) 87 12-33

Urmitz²

56220 Urmitz
Rudolf-Diesel-Str. 24
Telefon (0 26 30) 9 65 25-15
Telefax (0 26 30) 9 65 25-25

Gießen/Wölfersheim²

61200 Wölfersheim
Industriestraße 8-14
Telefon (0 60 36) 97 29 80
Telefax (0 60 36) 98 16 18

Frankfurt a. M./Groß-Gerau¹

64521 Groß-Gerau
Industriegebiet Im Schachen
Hans-Böckler-Straße 3
Telefon (0 61 52) 92 34 56
Telefax (0 61 52) 92 34 57

Saarbrücken/Illingen²

66557 Illingen-Uchtelfangen
Heusweilerstraße 96
Telefon (0 68 25) 4 20 11
Telefax (0 68 25) 4 55 57

Mannheim/Grünstadt²

67269 Grünstadt
Ferdinand-Porsche-Straße 23
Telefon (0 63 59) 25 45
Telefax (0 63 59) 8 28 51

Schwäbisch Gmünd²

73529 Schwäbisch Gmünd
Güglingstraße 51
Telefon (0 71 71) 9 87 78-40
Telefax (0 71 71) 9 87 78-22

Frauenzimmern¹

74363 Güglingen-Frauenzimmern
Industriegebiet Langwiesen
Am Weihergraben 17
Telefon (0 71 35) 70-1 30 00
Telefax (0 71 35) 70-1 30 09

Freiburg/Malterdingen¹

79364 Malterdingen
Gewerbestraße 2
Telefon (0 76 44) 5 11
Telefax (0 76 44) 60 43

Rosenheim/Neubeuern²

83115 Neubeuern
Auerstraße 24
Telefon (0 80 35) 90 17-41
Telefax (0 80 35) 90 17-39

Mühdorf²

84453 Mühdorf
Gewerbestraße 25-27
Telefon (0 86 31) 61 58-65
Telefax (0 86 31) 61 58-22

München/Garching¹

85748 Garching-Hochbrück
Schleißheimer Straße 97
Telefon (0 89) 3 29 17 71
Telefax (0 89) 3 20 36 81

Memmingen/Aichstetten¹

88317 Aichstetten
Im Wiesengrund 2
Telefon (0 75 65) 9 43 12 49
Telefax (0 75 65) 9 40 28 66

Ulm¹

89081 Ulm
Im Lehrer Feld 61
Telefon (07 31) 40 06-1 42 55
Telefax (07 31) 40 06-1 42 60

Nürnberg¹

90451 Nürnberg
Industriegebiet Hafen
Lechstraße 31
Telefon (09 11) 6 49 40 78
Telefax (09 11) 6 49 32 61

Regensburg¹

93057 Regensburg
Industriegebiet Haslbach
Kulmbacher Straße 5a
Telefon (09 41) 6 40 80 90
Telefax (09 41) 6 40 80 91

Bamberg/Pommersfelden²

96178 Pommersfelden
Seeleite 10
Telefon (0 95 48) 10 01
Telefax (0 95 48) 80 02

Würzburg/Dettelbach²

97337 Dettelbach
Mainfrankenpark 14-16
Telefon (0 93 02) 93 15 35
Telefax (0 93 02) 93 15 34

¹ Layher Verkaufsniederlassung

² Auslieferungslager

Wilhelm Layher GmbH & Co KG
Gerüste Tribünen Leitern

Ochsenbacher Straße 56
74363 Güglingen-Eibensbach
Deutschland

Postfach 40
74361 Güglingen-Eibensbach
Deutschland
Telefon (0 71 35) 70-0
Telefax (0 71 35) 70-2 65
E-Mail info@layher.com
www.layher.com



Layher

Mehr möglich. Das Gerüst System.